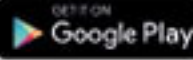
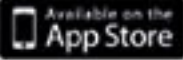

RUSYA'YA İHRACAT YAPMAK İÇİN 184-185. SAYFALARDAKİ FİRMALAR İLE TEMASA GEÇEBİLİRSİNİZ!

ELEKTRİK DÜNYASI PERPA

info@elektrikdunyasi.com.tr • www.elektrikdunyasi.com.tr  

**ELEKTRİK • AYDINLATMA • LED • ELEKTRONİK • OTOMASYON • GÜVENLİK
ENERJİ • MAKİNA • KONTROL SİSTEMLERİ DERGİSİ**

AYDA BİR YAYINLANIR / MONTHLY PUBLICATION • Tel: +90 212 320 77 70
ELECTRICITY•LIGHTING•ELECTRONICS•AUTOMATION•ENERGY•MACHINERY•CONTROLSYSTEMS MAGAZINES



"Işığın Doğduğu Yer"



**Işığın Doğduğu
Yer;**





TEST LABORATUVARLARI LTD. ŞTİ.



AKREDİTASYON KAPSAMINDA TEST HİZMETLERİ

LVT Test Laboratuvarları sektörde 13 yıldır LVD ve EMC direktifleri altında uyumlaştırılmış yaklaşık 300 standart kapsamında **BAĞIMSIZ** ve **İLKELİ** çalışmayı esas alarak **GÜVENİLİR** bir şekilde hizmet vermektedir.

TS EN / IEC 61439 Serisi **Elektrik Panoları**, IEC 60529 **IP Koruma Testleri**
TS EN / IEC 62271 Serisi **Yüksek Gerilim Anahtarlama ve Kontrol Düzenleri**,
TS EN / IEC 60601-1 **Elektrikli Tıbbi Cihazlar**, TS EN / IEC 61587 **Rack Kabinler**,
TS EN / IEC 60598 Serisi **Aydınlatma Armatürleri**, TS EN / IEC 60146 Serisi **Redresör Grupları**
TS EN / IEC 62368 **Bilgi Teknolojisi Cihazları**, TS EN / IEC 62208 **Pano Karkasları**
Başta olmak üzere LVD ve EMC direktifleri altında uyumlaştırılmış yaklaşık 300 standart.



Test
TS EN ISO/IEC 17025
AB-0341-T

AKREDİTASYON KAPSAMINDA ÜRÜN BELGELENDİRMESİ TÜRK STANDARDLARINA (TS EN) ve ULUSLARARASI STANDARTLARA (IEC) UYGUNLUK BELGESİ

TS EN / IEC 61439 Serisi **Elektrik Panoları**
TS EN / IEC 62208 **Elektrik Pano Karkasları**
TS EN / IEC 62271 Serisi **Yüksek Gerilim Anahtarlama ve Kontrol Düzenleri**
TS EN / IEC 61587 **Rack Kabinler**
TS EN / IEC 60670 **Serisi Kutu ve Buat Grupları**
TS EN / IEC 61386 **Elektrik Tesisatlarında Kullanılan Boru Grupları**

Sektörden gelen talepler doğrultusunda kapsam genişletme çalışmalarımız hızla devam etmektedir...



Ürün
TS EN ISO/IEC 17065
AB-0065-U

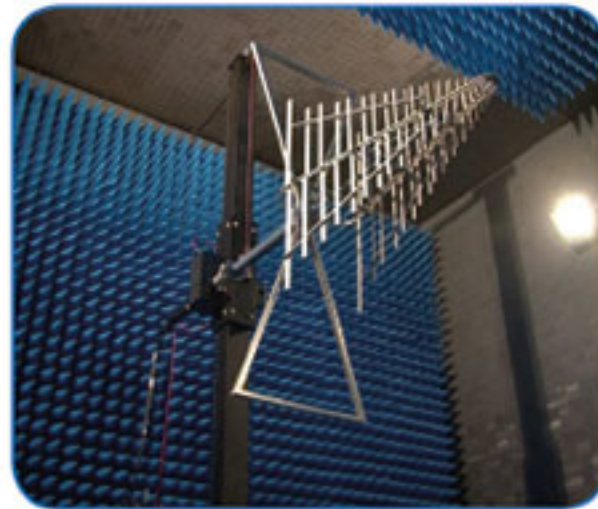

Saray Modern Keresteciler San. Sit. 4. Cadde No:9
PK.06980 Saray / Kahramankazan / Ankara / Türkiye
Tel: +90 312 815 13 25 - 26 • Fax: +90 312 815 13 27
lvt@lvt.com.tr • www.lvt.com.tr

Belge, rapor ve sertifikaların
geçerliliğini ve kapsamını,
doküman üzerinde
yer alan karekod ile
doğrulayabilirsiniz...



RUSYA'YA İHRACAT YAPMAK İÇİN 184-185. SAYFALARDAKİ FİRMALAR İLE TEMASA GEÇEBİLİRSİNİZ!



ELEKTRİK

DÜNYASI



PERPA

info@elektrikdunyasi.com.tr • www.elektrikdunyasi.com.tr

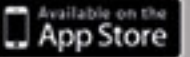

**ELEKTRİK • AYDINLATMA • LED • ELEKTRONİK • OTOMASYON • GÜVENLİK
ENERJİ • MAKİNA • KONTROL SİSTEMLERİ DERGİSİ**

AYDA BİR YAYINLANIR / MONTHLY PUBLICATION • Tel: +90 212 320 77 70
ELECTRICITY • LIGHTING • ELECTRONICS • AUTOMATION • ENERGY • MACHINERY • CONTROL SYSTEMS MAGAZINES

LEHİM TEDARİĞİNDE ÇÖZÜM ORTAĞINIZ

YOUR SOLUTION PARTNER FOR SOLDER SUPPLY

НАДЕЖНЫЙ ПОСТАВЩИК ПРОФЕССИОНАЛЬНЫХ ПРИПОЕВ

ВАШИЯТ ДОВЕРЕН ПАРТНЬОР И ДОСТАВЧИК ЗА ВСИЧКО СВЪРЗАНО СЪС ЗАПОЯВАНЕ И ПРИПОЙ!



info@tassol.com.tr • www.tassol.com.tr • www.tassol.bg • www.tassol.ru

- ▶ Kurşunlu - Kurşunsuz Krem Lehimler
- ▶ WW33 Reçine Bazlı Lehim Telleri
- ▶ FS 26 Reçine Bazlı Lehim Telleri
- ▶ No Clean Lehim Telleri
- ▶ Reçine Bazlı Fluxlar
- ▶ Vakumlu Çubuk
- ▶ Lehim Telleri



SOBRANO®

SOBRANO LINE serisi

TEDAŞ-MLZ/2018-065.A
redresör teknik şartnamesine uygun
yeni nesil DC besleme sistemleri



+90 312 480 55 46

+90 530 237 94 52



Metal Kablo Taşıma Sistemleri
Metal Cable Tray Systems



GOST-R



2014/35/EU

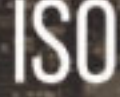



9001:2015
14001:2015
45001:2018



EN 61537

NORMAL TİP KABLO KANALLARI
AĞIR HİZMET TİPİ KABLO KANALLARI
DELİKSİZ TİP KABLO KANALLARI
KABLO KANALI VE MERDİVEN KAPAKLARI
ASKI VE DESTEKLER
TOPRAKLAMA VE BAĞLANTI MALZEMELERİ
KABLO KORUMA BORUSU VE BAĞLANTI MALZEMELERİ
GEMİ TİPİ KABLO KANALI, MERDİVEN VE AKSESUARLARI
YER ALTI KABLO KANALLARI VE YER ALTI KUTULARI
VE AKSESUARLAR

NORMAL TYPE CABLE TRAYS
HEAVY DUTY TYPE CABLE TRAYS
UNPERFORATED TYPE CABLE TRAYS
CABLE TRAY AND LADDER COVERS
HANGERS AND SUPPORTS FOR CABLE TRAY SYSTEMS
EARTHING AND CONNECTING MATERIALS
CABLE PROTECTION PIPE AND CONNECTING MATERIALS
MARINE TYPE CABLE TRAY, LADDER AND ACCESSORIES
UNDERFLOOR CABLE TRAYS AND UNDERFLOOR BOXES
AND ACCESSORIES

   dualmetalelektrik

Add: OSMANGAZİ MAHALLESİ MAREŞAL FEVZİ ÇAKMAK CAD. NO:14/3 ESENYURT/İST.

Tel: 0212 886 18 74 - 886 18 75

E-mail: satis@dualmetal.com.tr

www.dualmetal.com.tr



Eurowest Elektrik olarak 1000'den fazla ürün çeşitliliğimiz ve 15 yıllık tecrübemiz ile her müşteriye özel çözümler sunarken

ELEKTRİĞİMİZ HEP GÜÇLÜ!



eraplast.com.tr

İhtiyaç duyduđun her alanda
Eraplast yanında!



3'LÜ GOLYAT

 **eraplast**
electric

Üretimde Sınır Tanımıyoruz.

2016 ' dan beri
Üretiyoruz

2016 yılında ilk imalat tecrübesini
yaşayan firmamız günümüzde de
ürün çeşitliliğini arttırıp,
hizmetlerine kalite standartlarını
yükselterek devam etmektedir.



İ.O.S.B Mutsan Sanayi Sitesi M12 Blok
No:52-54 Başakşehir / İSTANBUL



+90 212 485 05 40
www.guvenelektrik.com.tr

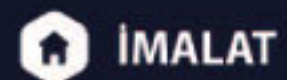

İ.O.S.B Mutsan Sanayi Sitesi M5 Blok
No:2-4-6-8-10-12 Başakşehir / İSTANBUL

EVA

Elektromekanik



EVA+

MAKSİMUM
OPERATÖR
GÜVENLİĞİ

EKONOMİK - KALİTE
UZUN BAKIM
PERİYODU

24 KV 630A - 1250A 20kA
36 KV 630A - 1250A 16kA
40,5 KV 630A - 1250A 16kA



METAL MAHAZALI MODÜLER HÜCRELERİ

24KV 630-1250A 20kA
36KV 630-1250A 16kA



MONOBLOK BETON KÖŞKLER

36 KV 1600 KVA'ya Kadar
2,5 m den 7,5 m'ye kadar

SAC TRAF0 VE DAĞITIM MERKEZLERİ

İstenilen Ölçülerde İmalat



MOBİL TRAF0 VE DAĞITIM MERKEZLERİ

36/0,4KV 1600kVA
33/11KV 31,5MVA
132/33-11KV 45MVA



BETON KAİDE İMALATI
BOX PANO (SDK)



EVA ELEKTROMEKANİK SAN. VE TİC. LTD. ŞTİ.
DAÇYAKA MAH. 2008. CAD. NO:5 KAHRAMANKAZAN, ANKARA, TÜRKİYE
Tel: +90 312 811 27 27 Fax: +90 312 811 27 28
www.evaelektromekanik.com satis@evaelektromekanik.com

evaelektromekanik
www.evaelektromekanik.com

devpan.com.tr

devpan
PANO



Senelerin tecrübesi ve profesyonel kadromuzla pano üretimlerimizi en yeni teknolojilerle devam ettirmekteyiz. Projenize özel olarak planlanan panolarınız tam tarihinde teslim edebiliriz.

Başlıca ürün gruplarımız

- Ana Dağıtım Panoları
- Kompanzasyon Panoları,
- Dikili Tip Dağıtım Panoları,
- Duvar Tipi Dağıtım Panoları,
- MCC Panoları,
- DDC + PLC Otomasyon Panoları
- Sayaç Panoları
- Transfer Panoları
- Harici Tip Şantiye Panoları
- Jetfan Panoları



ANA DAĞITIM
PANOLARI



KOMPAZASYON
PANOLARI



DİKİLİ TİP DAĞITIM
PANOLARI



MCC
PANOLARI



DUVAR TİPİ DAĞITIM
PANOLARI



DDC + PLC
PANOLARI



SAYAÇ
PANOLARI



TRANSFER
PANOLARI



HARİCİ ŞANTIYE
PANOLARI



JETFAN
PANOLARI



PROFESYONEL KADROMUZ

Konusunda uzman kadromuz ile çözümlerinizde yardımcıyız.



SON TEKNOLOJİ ÜRETİM BANDI

Hız ve kalite aynı noktada birleşti, tercihiniz kalitemizdir.



SON SİSTEM TESTLEME

Üretim bandı sonrası testlerimiz ile ürünlerimizi çalışma garantisine taşıyız.

DEVPAN.COM.TR

despina



En Rahat Köşeniz

Temel unsurlara odaklanan DESPİNA, sade ve çekici tasarım hayranları için ideal bir anahtar serisi. Form ve malzemede minimal çizgi prensibi ile tasarlanan DESPİNA, doğrusal bir tasarıma ve keskin bir görünüme dayanıyor.



Beyaz



Krem

MONO[®]
ELECTRIC

www.monoelectric.com.tr

VESTING

Endüstriyel Elektrik Ekipmanları

EKO SERİSİ



PLUS SERİSİ



TERMOPLASTİK BUAT ÇEŞİTLERİ



METAL ELEKTRİK İTH. İHR. LTD. ŞTİ.



deneysel laboratuvarı

Laboratuvar Deneyi Yapılan Malzeme ve Ürün Grupları	Laboratuvar Deney Standartları	Laboratuvar Yapılan Bazı Deneyler	Laboratuvar Deneyi Yapılan Bazı Ürünler
Alçak Gerilim Anahtarlama Düzeni Ve Kontrol Düzeni Panoları	TS EN 61439-1 IEC 61439-1 TS EN 61439-2 IEC 61439-2 TS EN 61439-3 IEC 61439-3 TS EN 61439-4 IEC 61439-4 TS EN 61439-5 IEC 61439-5	Sıcaklık Arızası Deneyleri (Maks. 4000A) Isıl Çevrim Deneyleri (Otomatik) Isıl Kararlılık Deneyleri (Çevrimli, Çevrimsiz) Düşük ve Yüksek Sıcaklık, Ağır Buz, Nem, Kuru Isı Deneyleri Şebeke Frekanslı Dielektrik Deneyleri	Alçak Gerilim Dağıtım Panoları Alçak Gerilim Saha Dağıtım Panoları Cam Elyaf Takviyeli Polyester Pano
Boş Mahfazalar - Alçak Gerilim Anahtarlama Ve Kontrol Düzenleri	TS EN 62208 IEC 62208	Darbe Dayanım Gerilimi Dielektrik Deneyleri IP Koruma Derecesi Deneyleri (Maks. IP66) IK Koruma Derecesi Deneyleri (Maks. IK10) Mekanik Dayanım ve Çalışma Deneyleri	Boş Mahfazalar (Pano, Kutu vb.) İzoleli Klemens
Alçak Gerilim Anahtarlama Düzeni Ve Kontrol Düzeni	TS EN 60947-1 IEC 60947-1 TS EN 60947-3 IEC 60947-3	Çökme Deneyleri (Maks. 20kN) Civata Sıkıştırma Deneyleri	Hat Klemensleri
Sıkıştırılabilir ve Mekanik Bağlayıcılar	TS EN 61238-1-1 IEC 61238-1-1 TS EN 61238-1-3 IEC 61238-1-3	Hata ve Doğruluk Deneyleri (FS, c, VA, 9Hata vb.) Kaçak Akım Deneyi (mA) Ağır Yük Deneyleri Yalıtım Aralıkları Ve Yüzey Kaçak Yolu Deneyleri Toprak Sürekliliği Deneyleri	SKP Papuçlar Ölçü Akım Transformatörleri
Hava Hattı Bağlantı Elemanları	TS EN 61284 IEC 61284	Bilya Basınç Deneyi Kızaran Tel Deneyi	Orta Gerilim Ayırıcıları (Seksiyoner)
Alçak Gerilim Hava Hattı Demetli Kablo Yardımcı Donanımları	TS EN 50483-1 IEC 50483-1 TS EN 50483-4 IEC 50483-4 TS EN 50483-5 IEC 50483-5 TS EN 50483-6 IEC 50483-6	İğne Alevi Deneyi 50 w/lık Yatay ve Döşey Alev Deneyleri	Sigortalı Yük Ayırıcılar
Yüksek Gerilim Anahtarlama Düzeni Ve Kontrol Düzeni	TS EN 62271-1 IEC 62271-1 TS EN 62271-102 IEC 62271-102	Korozyon Deneyleri (Tuzlu Sis, Yağ Sıcaklık, Gaz Atmosfer) UV - Mor Ötesi Işınım Deneyleri (Kuru, Yağ, Çevrimli)	Alçak Gerilim Sigortaları
Ölçü Transformatörleri	TS EN 61869-1 IEC 61869-1 TS EN 61869-2 IEC 61869-2		
Alçak Gerilim Sigortaları	TS EN 60269-1 IEC 60269-1 TS EN 60269-2 IEC 60269-2		

Tabloda Tüm Faaliyetleri n Görülmesi Mümkün Olmadığından Standartlara, Şartnamelere ve Yönetmeliğe Uygun Deney Talepleri İçin Laboratuvarımızdan Bilgi Alınız.

PERGAMON SERIES
50W 100W 150W 200W
PROJECTORS



IEP 22 ATEX 1061 IEP 22 ATEX N 1080



II 2G Ex eb mb IIC T5
II 2D Ex tb IIIC (T90°C) Db Ip66

PGR SERIES
10W 20W 40W LINEAR
LED LIGHTING FIXTURE



IEP 21 ATEX 0964 IEP 22 ATEX N 1080



II 2G Ex eb mb IIC T5
II 2D Ex tb IIIC (T90°C) Db Ip66



ammunition stock area



chemichal factories



paintroom & paint store



oil & chem. vessels



petro-chemical areas



airport oil stations

general purposes stock areas

accumulator charging areas

agricultural silos

rubber industry





KOÇ KABLO



CE



Şeyhli Mah. Kaynarca Cad. No:25 Pendik/İSTANBUL
+90 216 378 21 91(pbx) • info@kockablo.com.tr
www.kockablo.com.tr



Işığı enerji ile buluşturan tüm çözümler Makel'de



TÜRKİYE'NİN LEDLİ ÜRÜN FABRİKASI

zenit **LED**
led ve aydınlatma teknolojileri

MODÜL LED



SAMSUNG

IP67



hexus

IP65



**2 YIL
GARANTİ**

hexus

İç Mekan Güç Kaynakları

Sadece zenit LED 'de

60W, 100W, 150W, 200W, 240W, 300W
Güç Kullanım Seçenekleri

• Tam Amperinde TSE Onaylı •

Online Alışveriş: www.ezenitled.com

zenitled.com.tr

0850 440 45 33



Şubelerimiz

TUZLA
(Fabrika)

İSTANBUL
(Keyap Şube)

ANKARA

ANTALYA

ADANA

BURSA

KONYA



Başarı tesadüf değildir...

Success is not a coincidence...



NH Sigorta Buşonları



Elektrik Dağıtım Panoları



Dikey Tip Sigortalı
Yük Ayırıcıları



Saha Dağıtım Panoları



Sayaç Panoları



Armatür



ABS Plastik Panolar



- Trafo Üstü Sayaç Panoları
- Tarımsal Sulama Panoları
- Elektrik Dağıtım Panoları
- Saha Dağıtım Panoları
- Yapı Bağlantı Panoları
- Sayaç Panoları
- Kofra Panoları

- Armatürler
- Direk Kapakları
- ABS Plastik Panolar
- Termo Plastik Buatlar
- Kare Antigron Buatlar
- W Otomat Dağıtım Panoları



Zorlu kořullara uygun, kaliteli aydınlatma:

LED Etanj Armatürlerde de Profesyonellerin seçimi

★
YENİ
ÜRÜN
★



Uranüs - 18 W ve 36 W LED Bant Etanj Armatürleri:

3000K-4000K-6500K
Renk ısısı seçenekleri

120°C Aydınlatma Açısı

IP65 İzolasyon seviyesi

18 W: 1600 lm

36 W: 3200 lm

Gövde PC co-ekstürizyon olup, kapaklar ve klipsler de PC malzemeden üretilmiştir. PCB + ABS yüksek kaliteli gövde, ledler 2835 kılıf olup, homojen ışık dağılımına sahiptir. Difüzör yüksek ışık geçirgenliğine sahip olup standart opal renkli üretilmektedir. Standart 30 cm kablo çıkışlı olup, IP65 sızdırmazlığına sahiptir. 18W: 600 mm, 36W: 1200 mm uzunluktadır. 3000-4000-6500K renk ısısı seçenekleri mevcuttur. Opsiyonel olarak Dali ve acil kit uygulaması yapılabilir.

220-240V AC / 50-60Hz / -25°C ile +45°C ısı aralığı / 90% Driver verimliliği



ışığın yeni adı...

www.acklighting.com

KURU TİP TRANSFORMATÖR

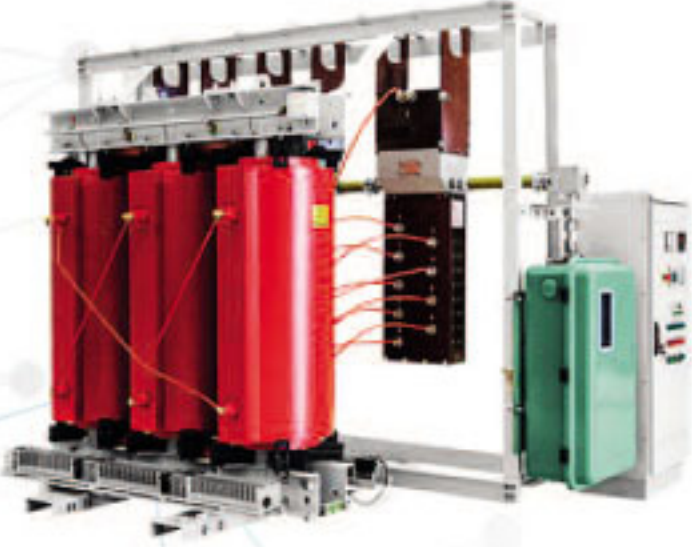

Kayseri Bölge Bayisi

BETON KÖŞK



YAĞLI TİP DAĞITIM TRANSFORMATÖRÜ



OG AKIM & GERİLİM TRAFOLARI



BGK TİPİ SFS6 GAZLI DEVRE KESİCİ



AG DAĞITIM PANOSU



LINEPRO CLASS 4 ELDİVEN



MODÜLER HÜCRE



KONDANSATÖR



Elektronik Ürünler

Yerli üretim ile kontrol sende

Ray Tipi Röleler



Solid State Röleler



Elektronik Röleler - Panelmetreler - Sayıcılar



• Solid State Röleler

- AC Yük Akımı : 12A, 25A, 40A, 50A, 70A, 100A, 120A (AC-5)
- AC Yük Gerilim : 24V-320V AC, 50V-480V AC, 50V-640V AC
- Giriş Akımı : <15mA
- Kompakt yapı, kolay montaj
(25'lik kablo pabucu ile bağlantı yapılabilir)
- Sıfır geçiş (zero cross) anahtarlama

• Solid State Soğutucular

- Ray Tipi Elektronik Röleler
 - Zaman - Gerilim Koruma - Sıvı Seviye Kontrol
 - Fotosel - Motor Koruma - Yıldız Üçgen
- Analog ve Dijital Zaman Röleleri
- Dijital Sayıcılar ve Panelmetreler
- Motor Koruma Röleleri
- Elektronik Cihazları Koruma



EMC

arızalarınızı

güvenli

yönlendirin



EMC ekranlama

icotek SKL ekranlama klemenslerinde olan geniş temas yüzeyleri ile parazitleri etkili ve güvenli bir şekilde yönlendirebilirsiniz.

- ✓ Universal kullanım
- ✓ Hızlı ve aletsiz montaj
- ✓ Kablo ekranına optimum temas
- ✓ Yüksek frekanslı parazitlerin iyi yönlendirilmesi
- ✓ Titreşime dayanıklı, bakım gerektirmez

RoHS
compliant

Made in
Germany

Distribütörlüğünü yaptığımız markalar: **.steute**



KOZ PRODUCTS BY

icotek[®]

smart cable management.



RESTART

GEWISS

Hiç eve geldiğinizde kaçak akım açmasından dolayı evinizi elektriksiz bulduğunuz oldu mu?
Bu durum meydana geldiğinde evde nasıl sorunlar oluşuyor: evdeki buzdolabı ve dondurucu çözüldüğü için dolap kokar ve böceklenir, hırsız alarm bir süre sonra devre dışı kalır, sulama tesisatı devredışı kalır.

Ürünle ilgili Özellikler



Sürekliliği garantiler

Kaçak akımların zamansız açması (istenmeyen anlık açmalar) durumunda (örneğin yıldırım düşmesi sonucu), RESTART PRO tesisatı kontrol ederek tesisatta kaçak akım devam etmiyorsa kaçak akımı kendiliğinden devreye alarak, buzdolabında bozulmayı veya hırsız alarmın devre dışı kalmasını önler.

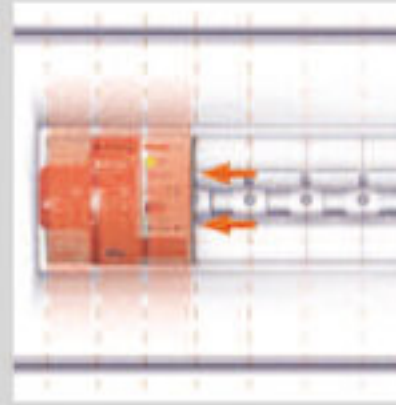

Bütün tesisatlara uygun çözüm

Kaçak akımınızı Restartlı kaçak akım ile değiştirin. Boyut olarak daha kompakt çözüm mevcut ve herhangi bir sisteme uyum sağlar. Evinizin elektrik beslemesinin sürekliliğini garanti etmek için ideal çözüm (evde olmasanız da).



Sürekli kontrol

Kaçak akım açıldığında kaçağın devam etmesi durumunda tesisatı sonsuz defa 2 dakika da bir kontrol eder, kaçak kalktığında (2 saat veya 2 gün sonra) kaçak akım cihazını tekrar 10 saniye içinde devreye alır.

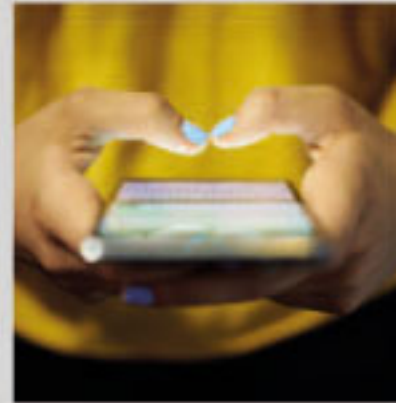

Tesisatın uzaktan izlenmesi

APP uygulaması ile, tesisatınızın durumunu uzaktan izleyebilirsiniz. WIFI modülü ekleyerek, RESTART PRO İnternete bağlanır, böylece istediğiniz zaman cihazın durumunu kontrol edebilirsiniz.

Ziyaret ediniz www.gewiss.com ve bizi takip ediniz:



Gewiss Elektrik Tesisat Malzemeleri Ticaret Ltd.Şti.

Nida Kule İş Merkezi Değirmen Sok. No.18 Kat:12

34742 Kozyatağı - İstanbul

Tel. +90 216 569 71 00 - Fax +90 216 569 71 81

gewiss-tr@gewiss.com - www.gewiss.com

NEW PRODUCT

Turkey

Discover
the potential

- 9°
- PMMA - PC
- High efficiency by optimized design %90
- Compatible PKG use 3030 power LED
- Application: Sports lighting, flood lighting... etc



⊕ www.evooptic.com.tr
Ⓢ satis@evooptic.com.tr





Hiva

New life in the moonlight

LED LIGHTING

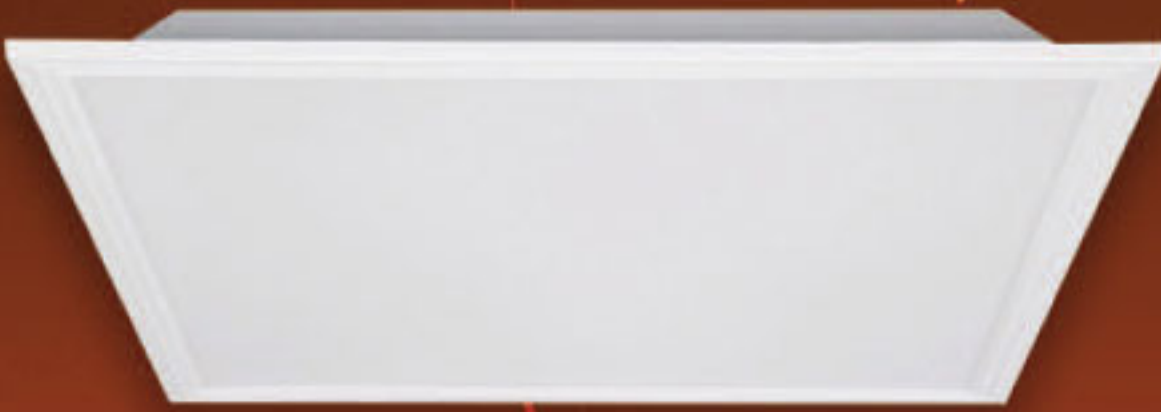



Özel İmalat Panolar



Otomasyon Panoları

4000A FORM - 4B Tıp Test Sertifikalı
ve Sismik Test Belgeli Panolar



Sıva Üstü Panolar



Kompanzasyon Panoları



Dikili Tıp Panolar



Harici Tıp Panolar



Sıva Altı Panolar





- ESNEK ÖRGÜLÜ FLEXIBLE BAKIR BARALAR • HAVA SOĞUTMALI KABLolar
- SU SOĞUTMALI KABLolar • PRES KAYNAKLI YAPRAK ŞERİTLİ FLEXIBLE BARALAR
- TOPRAKLAMA KABLolar • YUVARLAK BÜKÜLÜ BAKIR TELLER

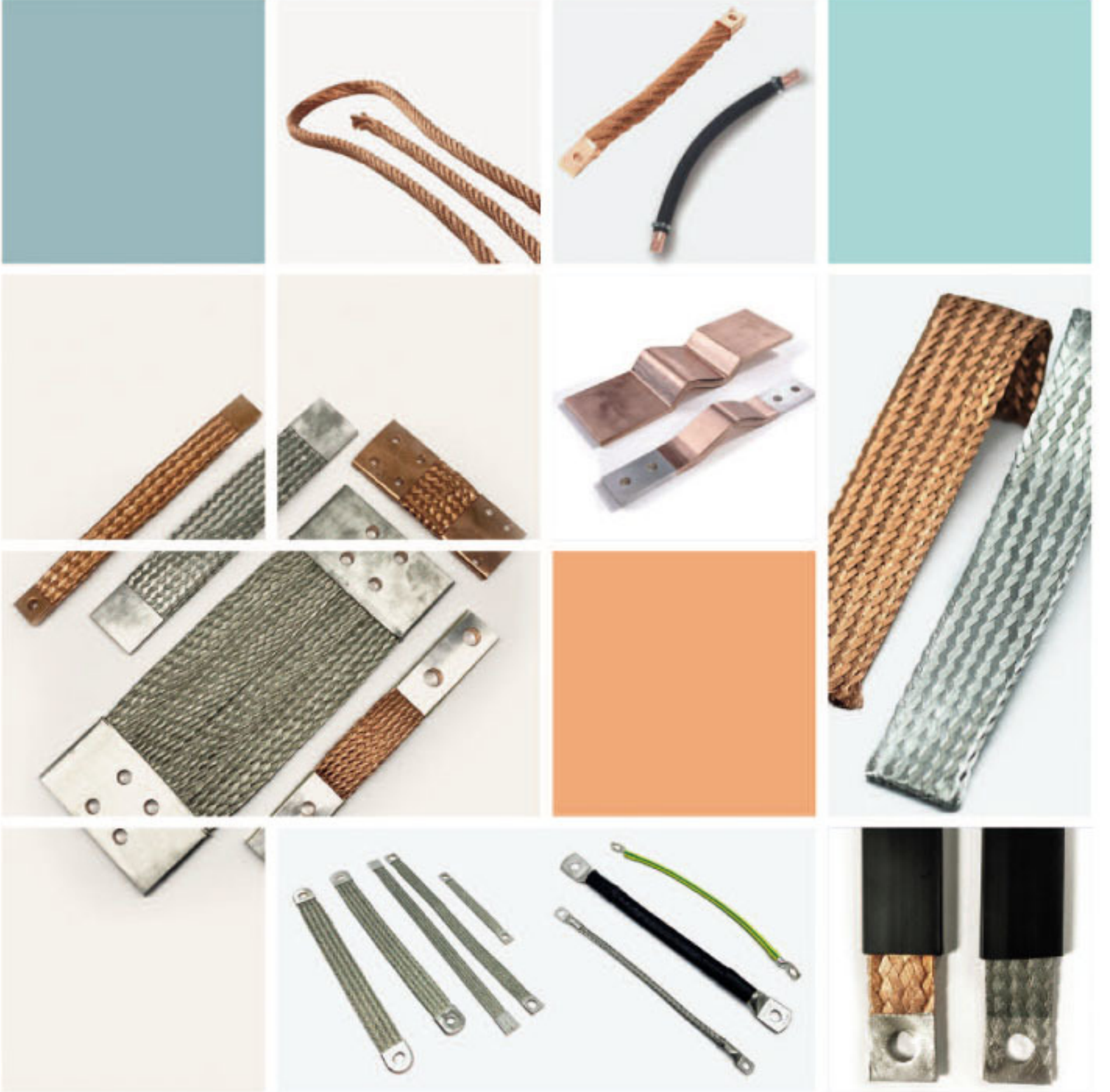

BİZ KİMİZ

ELİT SERTİFİKASYON ; İSTANBUL TÜRKİYE' DE MERKEZ OFİSİ BULUNAN, TÜM DÜNYADA STRATEJİK İŞ ORTAKLARI VE OFİSLERİ İLE HİZMET SUNAN ULUSLARARASI LİDER BİR ORGANİZASYON KİMLİĞİNE SAHİP, BELGELENDİRME KURULUŞUDUR.

UZUN YILLAR BOYUNCA TÜM PAZAR SEGMENTLERİNDE YEREL VE GLOBAL MÜŞTERİLERİNE SUNMAKTA OLDUĞU GELENEKSEL VE STRATEJİK HİZMETLER ARACILIĞI İLE KAZANILMIŞ OLAN BİRİKİM VE DENEYİMLER İLE BUGÜN TÜM MÜŞTERİLERİMİZİN SAHİP OLDUĞUMUZ YEREL VE ULUSLARARASI OFİS AĞIMIZ İLE TÜM DÜNYADA UZMAN, TÜRKİYE'DE 36 VE DÜNYADA 350 KİŞİYİ AŞAN MÜHENDİS, DANIŞMAN, EKSPER, İNŞEKTÖR, GÖZETİM PERSONELİ, DENETÇİ VE EĞİTMEN KADROLARI İLE HİZMET VERMEKTEYİZ.

SUNDUĞUMUZ HİZMET KAPSAMINDA SAĞLADIMIZ BELGELENDİRMELERDEN BAZILARI AŞAĞIDAKİ GİBİDİR:



CPR



HİZMETLERİMİZ

ASİSTAN HİZMETLERİ

AMACIMIZ ÜRÜN VE HİZMETLERİNİZE DUYULAN GÜVENİN ARTIRILMASI-NA DESTEK OLARAK, YENİ YATIRIM PROJELERİNİZ VE İŞLETMEDE BULUNAN TESİSLERİNİZ İÇİN TÜM DEĞER ZİNCİRİNİ İÇİNE ALARAK KALİTE MALİYETLERİNİZİN YÖNETİMİNDE ÖNEMLİ TASARRUF SAĞLAMAKTIR.

BELGELENDİRME

ELİT CERTİFİKASYON, TÜRKİYE'DE VE ULUSLARARASI ARENADA GENİŞ OFİS AĞIYLA OPERASYONLARINIZIN OLDUĞU TÜM COĞRAFYALARDA KURMUŞ OLDUĞU STRATEJİK ÇÖZÜM ORTAKLIKLARIYLA BELGELENDİRME HİZMETLERİ SUNUYOR.

GÖZETİM & TERMİN KONTROLÜ

FİRMAMIZ, STRATEJİK ORTAK OLARAK HANGİ SEKTÖRDE OLURSA OLSUN MÜŞTERİLERİNİN İŞ YAŞAMINI VE SÜREÇLERİNİ KOLAYLAŞTIRACAK ŞEKİLDE DESTEK SAĞLAMAKTADIR. SAHİP OLDUĞU ULUSLARARASI DENEYİM VE DERİN BİLGİ BİRİKİMİ İLE MÜŞTERİLERİNİN İHTİYAÇLARINA PERSPEKTİF ÇÖZÜMLER SUNMAKTADIR.

İNŞAAT PROJE YÖNETİMİ

YENİ YATIRIM PROJELERİNDE PROJE BAŞLANGICINDAN TAMAMLANMASI-NA KADAR GEÇEN TÜM SÜREÇLERİ KAPSAYAN OLDUKÇA GENİŞ BİR SPEKTRUM ULUSLARARASI İNŞAAT PROJE YÖNETİMİ MÜŞAVİRLİK HİZMETLERİ SAĞLAMAKTAYIZ. TEST & ANALİZ - LABORATUVAR HİZMETLERİ ELİT CERTİFİKASYON, TÜM SEKTÖRLERDEKİ BENZERSİZ UZMANLARIYLA, TÜRKİYE VE DÜNYANIN TÜM LOKASYONLARINDA MÜŞTERİLERİMİZE DAİMA YETKİN HİZMET VERMEYE ADANMIŞ BİR ORGANİZASYONDUR.

KARBON VE ENERJİ YÖNETİMİ

FİRMAMIZ , YEREL VE ULUSLARARASI UZMAN DANIŞMAN AĞIYLA; SÜRDÜRÜLEBİLİRLİK MERKEZLİ ÇÖZÜMLERE KENDİNİ ADAMIŞ, MÜŞTERİLERİNİN VE TÜM PAYDAŞLARININ BEKLENTİLERİNİ GÜVENİLİR VE ZAMANINDA KARŞILAYAN KARBON VE ENERJİ YÖNETİMİNDE ULUSLARARASI BİR DANIŞMANLIK KURULUŞUDUR.

DANIŞMANLIK

STANDARTLARA VE YEREL MEVZUATA UYGUNLUK, İŞ SÜREÇLERİ VE ÜRETİM TEKNİKLERİNİN İYİLEŞTİRİLMESİ, YENİ YATIRIM PROJELERİ, YARDIM FONLARINDAN DESTEK ALMAK AMACIYLA PROJE GELİŞTİRME DESTEĞİ SAĞLAMA GİBİ OLDUKÇA GENİŞ BİR ALANDA DANIŞMANLIK HİZMETLERİ VERMEKTEYİZ.

DIŞ KAYNAK TEDARİKİ

FİRMAMIZ ULUSLARARASI OFİS AĞIYLA, DIŞ KAYNAK TEDARİKİ (OUTSOURCİNG) HİZMETLERİNDE YEREL VE ULUSLARARASI MÜŞTERİLERİNİN GÜVENİLİR STRATEJİK ÇÖZÜM ORTAĞIDIR.

KURUMSAL SOSYAL SORUMLULUK

ÖZEL SEKTÖRDE VE KAMU KURULUŞLARINDA REKABET AVANTAJI ELDE EDİLEBİLME İÇİN, HER BİRİ KONUSUNDA LİDER ULUSLARARASI ÇÖZÜM ORTAKLARI İLE FAALİYETTE BULUNDUĞUNUZ SEKTÖRE ÖZEL İNOVATİF KURUMSAL SOSYAL SORUMLULUK STRATEJİSİ UYGULAMA ÖNERİLERİ SUNAN BİR KURULUŞUZ.

ÇÖZÜM HİZMETİ SUNDUĞUMUZ SEKTÖRLER

ELİT CERTİFİKASYON ULUSLARARASI OFİS AĞINA SAHİP ULUSLARARASI BİR BAĞIMSIZ DEĞERLENDİRME KURULUŞUDUR. TÜM SEKTÖRLERDE MÜŞTERİLERİNİN SÜREÇ DEĞER ZİNCİR ANALİZİNİ YAPARAK, KURUMSAL KÖKLÜ DENEYİMİ VE ALANINDA İLERİ SEVİYEDE UZMAN KADROSU ARACILIĞIYLA; KATMA-DEĞER ÜRETEBİLECEĞİ GENİŞ BİR HİZMET PORTFÖYÜNE SAHİPTİR.

- ENERJİ & TESİSLER
- İMALAT
- TARIM & GIDA
- SAĞLIK & TIP
- PETROL & GAZ
- DENİZCİLİK & TELEKOMÜNİKASYON
- İNŞAAT
- SİGORTA
- TURİZM & OTELCİLİK
- ULAŞIM & LOJİSTİK
- UZAY HAVACILIK

nisaluce®

aydınlanmak için...



 www.nisaluce.com
 @nisa.luce
 @nisaluce
 @nisaluce
 @nisaluce

Modüler Hücreler



Trafo Merkezi

Ürünlerimiz

- Metal Mahfazalı Modüler Hücreler
- Mobil Trafo ve Dağıtım Merkezleri
- Monoblok Beton Köşkler
- Sac Köşkler



Yardımcı
Komponentler

elektrik
monokon

MONOKON ELEKTRİK A.Ş.
Büyükkayacık 4. OSB Mah. 408 Sk.
No: 5 Selçuklu/KONYA
+90 332 502 17 17 +90 332 502 17 44
info@monokon.com.tr



INDUSTRIAL HEATING ELEMENTS



ENDÜSTRİYEL
ISITMA ELEMANLARI



TEKNİK ROVELVER

Çünkü, inanıyoruz ve biliyoruz ki kalite "yan sanayi"de başlar



Piripaşa Mah. Piripaşa Hamam Sk. No:8 Hasköy, Beyoğlu/İSTANBUL

Tel: +90 212 369 48 52-53 • Fax +90 212 369 74 49

info@teknikrovelver.net • www.teknikrovelver.com.tr

Multitek

BULUT İTERKOM

GÜVENLİK

EVİM HEP
CEBİMDE

TÜRKİYE'DE
BİR İLK



Multitek Cloud

HEMEN İNDİRİN
App Store

HEMEN İNDİRİN
Google Play



Güvenlikli
siteler için
MOBİL İTERKOM

Site güvenlik noktasındaki
misafiriniz anında cebinizde

- Güvenlik noktasına gelen misafirleriniz ile görüntülü olarak görüşün
- Kargo, su ve market hizmetleri siz evde yokken gelse de kapıda kalmaz!
- Kablolama ve işçilik olmadan dakikalar içinde kurulan ekonomik çözüm
- Altyapı ve cihaz maliyeti yok
- %100 yerli Ar-Ge, yerli üretim





SAÇ KÖŞK - AG PANO
MCC PANOLAR - GÜNEŞ ENERJİ SANTRAL PANOLARI

ENERJİNİZ EKT İLE YENİLENİR



www.ektenerji.com

EKT ENERJİ DANIŞMANLIK MAKİNE İNŞAAT TAAHHÜT SANAYİ ve TİCARET LTD. ŞTİ.

Tel & Fax: +90 312 268 0 358 • ekt@ektenerji.com

PROFESYONEL KABLO MAKARALARI



TERMAL
SİGORTA

GÜÇ
GÖSTERGE
IŞIĞI

4 PRİZLİ

IP 44



Elektriğe ulaşmanızın
en kolay yolu.





YALIM ENERJİ

A.G. - O.G. - Y.G.
Güçlü stok, hızlı teslimat

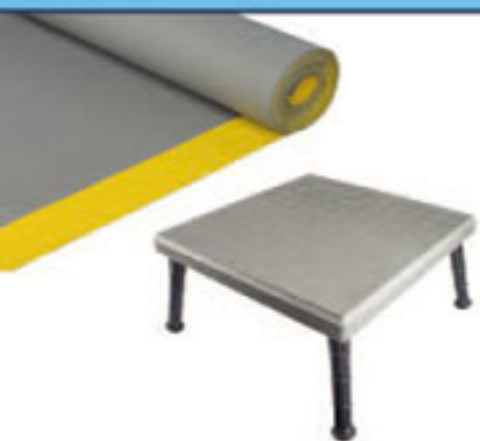

İvedik OSB Astor İş Merkezi Turgut Özal Mah.
1953 Cad. No:22/I Yenimahalle/ANKARA
+90 312 511 73 61 • +90 539 772 90 76
info@yalimenerji.com.tr • www.yalimenerji.com





ALTINKAYA

ELEKTRONİK CİHAZ KUTULARI



ALTINKAYA ELEKTRONİK CİHAZ KUTULARI SAN. TİC. A.Ş

Merkez Ofis
İvedik OSB 1469 Cad. No:10 06378
Yenimahalle - ANKARA
Tel : 0 312 395 27 68
Fax : 0 850 811 56 11

📍 39.9936,32.7345

İstanbul Showroom
Okçu Musa Cad. No: 2 Kat: 6
Şişhane 34420
Beyoğlu - İSTANBUL
Tel: 0 212 238 98 94

📍 41.0274,28.9715

Fabrika
Sincan 1. Organize Sanayi Bölgesi
Avar Cad. No:14 06935
Sincan - ANKARA
Tel: 0 312 267 2040

📍 39.9808,32.5467

www.altinkaya.com.tr
satis@altinkaya.com.tr



KYM
KABLO

since 1996

KYM KABLO SANAYİ VE TİCARET A.Ş.



Tel: +90 (0216) 394 23 01

Fax: +90 (0216) 394 23 01



E-Posta: info@kymkablo.com



Adres: İstanbul Deri Organize Sanayi Bölgesi
U-16C Parsel No:1 TUZLA / İSTANBUL



ISO 9001: 2015

www.kymkablo.com

- » Solar Kablolar
- » Kauçuk Kablolar
- » Tesisat Kabloları
- » Özel Tip Kabloları
- » Kumanda Kabloları
- » Alüminyum Kablolar
- » Alçak Gerilim Kabloları
- » Halojensiz Tesisat Kabloları

Aktif Paratonerleri

Active Lightning Rods



JEFLASH[®]
YILDIZIMIZI KORUMA SİSTEMLERİ

- ✦ ODTÜ ve İCNET akredite laboratuvarlarından NFC 17-102:2011 standartlarındaki istenen tüm testlerden onaylanmıştır.
- ✦ Paslanmaz çelik
- ✦ 10 Yıl paslanmaya karşı, 2 yıl iyonizasyon sistemi garantisi
- ✦ Satış sonrası her türlü teknik ve kurulum ile ilgili destek

✦ Test edilebilir

- ✦ Approved for all tests listed in NFC17-102:2011 standards from METU and İCNET accredited test laboratories.
- ✦ Stainless steel
- ✦ 10 years warranty for corrosion, 2 years warranty for ionization system
- ✦ We give full support to our costumers about technical data and installation details.

✦ Testable

Uskuna Mühendislik Ltd. Şti

Öztim İş Merkezi No 9 I, Karacaoğlan Mahallesi, Bornova Caddesi, 35070 Bornova/İzmir/TURKEY

+90 (232) 459 20 05 - +90 (232) 459 20 06

info@uskunamuhendislik.com.tr

ALÜMİNYUM
LED ETANJ
ARMATÜR



POLİKARBON
LED ETANJ
ARMATÜR



LED LINEER
SIVA ÜSTÜ &
SARKIT
ARMATÜR



SLIM
SIVA ALTI
BACKLIGHT
LED ARMATÜR



PRO SERİSİ
LED PROJKTÖR



Yüksek kalite & düşük fiyat
endüstriyel aydınlatma
armatürleri.

· Fabrika · Tesis · Okul · Hastane · Mağaza · AVM



YERLİ ÜRETİM

ENDÜSTRİYEL
AYDINLATMA
ARMATÜRLERİ



CESAN
Aydınlatma
www.cesanaydinlatma.com



"Işığın doğduğu yer"



CE

bafra
lighting
"Işığın Doğduğu Yer"

www.bafRALighting.com



DS-LiFePO4

DİJİTAL EKРАНLI LİTYUM BATARYA



DİJİTAL EKРАНLI LİTYUM AKÜ:

- LifeP04 hücre sayesinde akü performansı daha da üstün
- Çevre dostu - korozyon sıvı ve zararlı ağır metaller içermez
- Düşük ağırlık - kurşun asitli akülerin sadece yarı ağırlığında
- Uzun kullanım ömrü - kurşun asitli akülerden iki kat daha fazla kullanım ömrü
- Yüksek güvenlik
- Derin deşarj - %100 derin deşarj edilebilir
- Su ve toz geçirmez tasarım - IP66 ve üstünde sınıflandırılmıştır, zorlu koşullarda bile kullanım gerekliliklerini karşılar;

Dijital Ekran ile akü durumunu gerçek zamanlı izler, aküde anormallik olduğunda otomatik olarak uyarır



İncitas A.Ş.

Küçükbakkalköy Mahallesi Dereboyu Caddesi No:3A Brandium AVM R5 Blok K:6 D:40 Ataşehir/İstanbul
T: +90 216 574 52 52 F: +90 216 574 52 34-35
www.incitas.com.tr



İNCİ HOLDİNG

SUTEM®

ELEKTRİK MALZEMELERİ İMALAT SAN. ve DIŞ TİC. LTD. ŞTİ.



16. Yılımız

Türkey
Potansiyeli Keşfedin



MAĞAZA MERKEZİ: EMEKYEMEZ MAH. TENHA SK. NO: 8/A BEYOĞLU / İST. TEL: 0212. 238 54 14 - 16 - 59 FAKS: 0212. 238 54 5

FABRİKA: DES SAN. SİT. A-12 BLOK 108 SK. NO: 26 DUDULLU OSB, ÜMRANIYE / İST.

e-mail: info@sutemelektrik.com / www.sutemelektrik.com



KONSAN®

elektroteknik
san. ve tic. ltd. Őti.

KSN®

Kaliteyi Seęme Nedeniniz...



SİYAH ISI İLE
DARALAN MAKARON



H-CLASS
SİLİKONLU MAKARON



CAM ELYAF
MAKARON



SHENZHEN WOER HEAT
SHRINKABLE MATERIAL CO., LTD.
FİRMA ÜRETİMİDİR
"ISI İLE DARALAN MAKARON"



ÇORAP KESME
MAKİNESİ



RENKLİ ISI İLE
DARALAN MAKARON



KABLO TOPLAMA
ÇORABI

Merkez

Okçumusa Cad. Menevşe Han No: 22/66-67
Karaköy - İSTANBUL
Tel : (0212) 253 00 39 - 256 52 66 - 237 05 41
Faks : (0212) 256 52 65

Perpa Şb.

Perpa Tic. Mrk. A Blok Kat: 5 No: 108
Okmeydanı - İSTANBUL
Tel: (0212) 320 31 50 - 51 - 52

İmes Şb.

İmes Sanayi Sitesi A Blok 108 Sk. No: 4
Dudullu / Ümraniye - İSTANBUL
Tel: (0216) 314 03 70 - 71



E-mail

info@konsanelektroteknik.com
muhasibe@konsanelektroteknik.com
konsanltd@hotmail.com



ŞİMDİ
AYDINLATMA ZAMANI



VENO LED
YÜKSEK TAVAN ARMATÜRÜ



EAGLE
YÜKSEK TAVAN ARMATÜRÜ



Xkoren[®]
electric

complete solution for industry

**ENERJİNİZLE YÜKSEKLERE
GÜVENİNİZLE HEDEFLERE
KALİTEMİZLE
ZİRVEYE YÜRÜYÖRÜZ**



www.xkoren.com



ELEKTROBAK



AL-Mg Teller



CCAM Teller

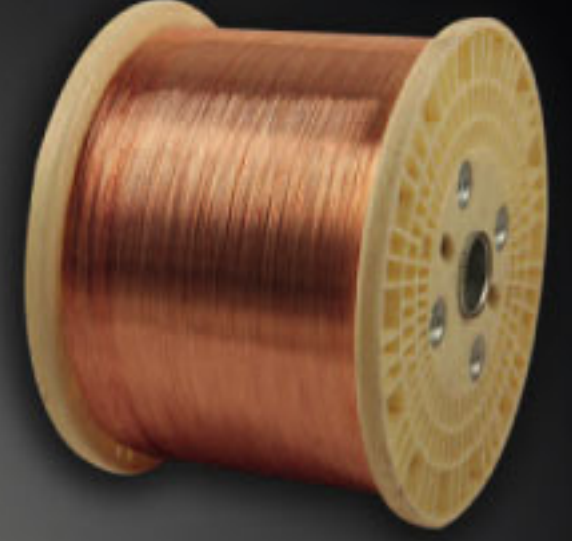

Mono / Bükülü CCA Teller



CU+PET Bant



AL+PET Bant

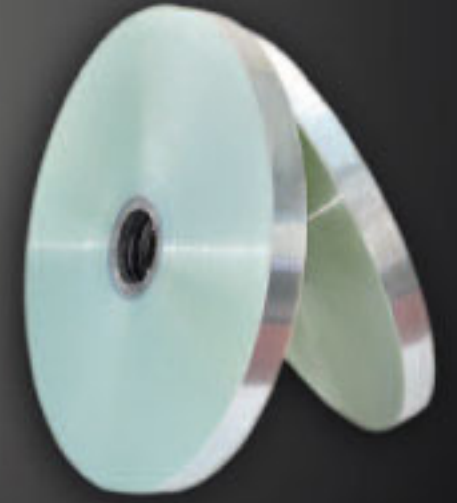

PET (Mylar) Bant

**Koaksiyel Fiziksel
Köpüklü Öz**



Kablunuza değer katar...

İstanbul ve Gebze için
düzenli sevkiyatımız vardır.

info@elektrobak.com

Satış Destek: 0532 448 48 24



**MONOFAZE / TRİFAZE
/ DALI RAY ve
AKSESUARLARI**

 Fersan Elektrik Malzemeleri Tic. ve San. A.Ş

 İmes Sanayi Sitesi, B-204 Sk. No:8, 34775 Dudullu
Osib/Ümraniye/İstanbul

 <https://fersanelektrik.com/>

 +90 216 415 75 57
+90 216 415 75 58 (pbx)

**SINGLE - PHASE /
TREE - PHASE / DALI TRACKS &
ACCESSORIES**

Welldone®

Build on the best connections

Teknoloji ve tasarım ile bütünleşmiş performans ve işlevselliği yüksek, ihtiyaca göre uyarlanabilen ergonomik ürün yelpazesi

new expectations & new solutions



BÜROTİK PRİZ SİSTEMLERİ



SELEN
ELEKTRİK SAN. ve TİC. LTD. ŞTİ.

Fabrika : Dudullu O.S.B. İmes C-308 Sokak No.10 34776 Ümraniye - İSTANBUL / TÜRKİYE
Tel: +90 (216) 313 01 69 (pbx) | Fax: +90 (216) 466 51 16
www.selenelektrik.com | info@selenelektrik.com

Made in
Turkey
Ürünlerimiz Potentiktir



CE EN 60884-1 TS EN ISO 9001 | OHSAS 18001 | ISO 10002

BAKIR FABRİKASI / COPPER FACTORY / FABRIQUE DE CUIVRE



göldağı kablo

www.kablo.com - kalite@kablo.com

PROFESYONEL ÇÖZÜMLER...



KABLO İMALAT SAN.DİŞ TİC.ve PAZARLAMA A.Ş.

Merkez : Emek Yemez Mahallesi, Okçumusa Cd. No: 2, Tezgül İş Hanı, Kat: 2, Şişane Metro Karşısı, Karaköy/İstanbul - TÜRKİYE

T. +90 212 251 40 83 pbk - F. +90 212 249 83 00

Fabrika : Velimeşe Osb Mahallesi, 236. Sokak, No: 31, Ergene / Tekirdağ T. +90 282 674 38 95-96 - F. +90 282 674 38 94

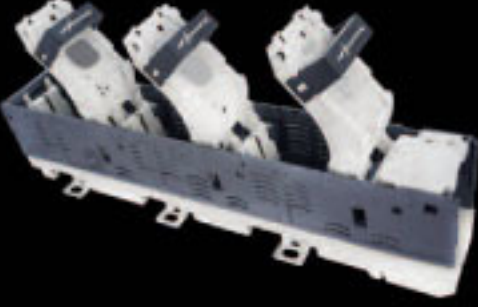

Dikey Sigortalı Yük Ayırıcı



A.G. Pano TEDAŞ Tipi Uygulamalar



A.G. Pano Özel Tip Uygulamalar



Sac Köşk



Astronomik
Zaman Rölesi



Akım Trafosu



Cam Elyaf
Pano



Bimetal (AL-CU) SKP Kablo Pabucu



SKP Kablo Pabucu



Hat Klemesleri



Tam İzole Klemens



Çok Kanallı Enerji Analizörü

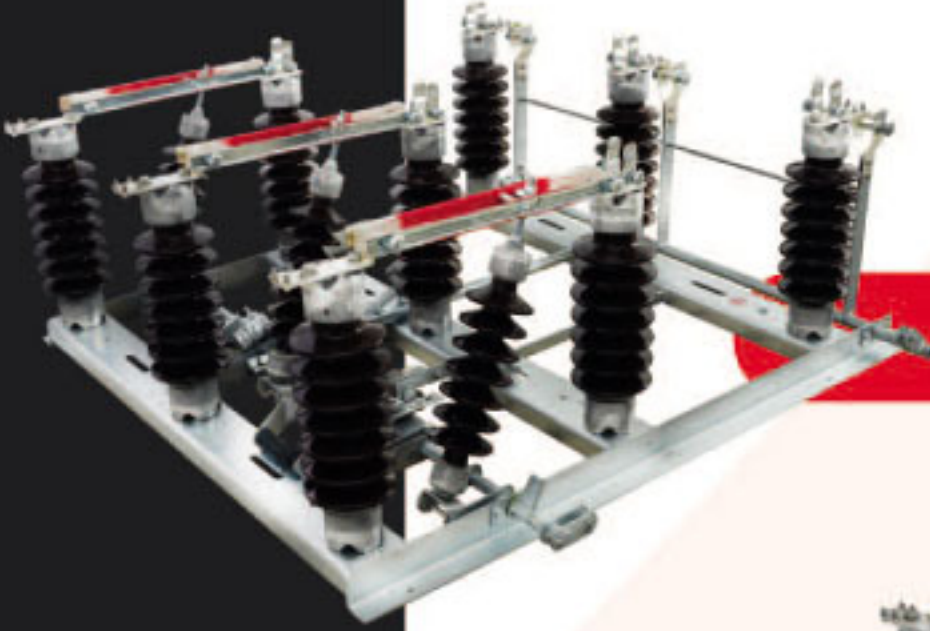

HARİCİ TİP SİGORTALI TOPRAKLI AYIRICI
(PORSELEN İZOLATÖRLÜ)

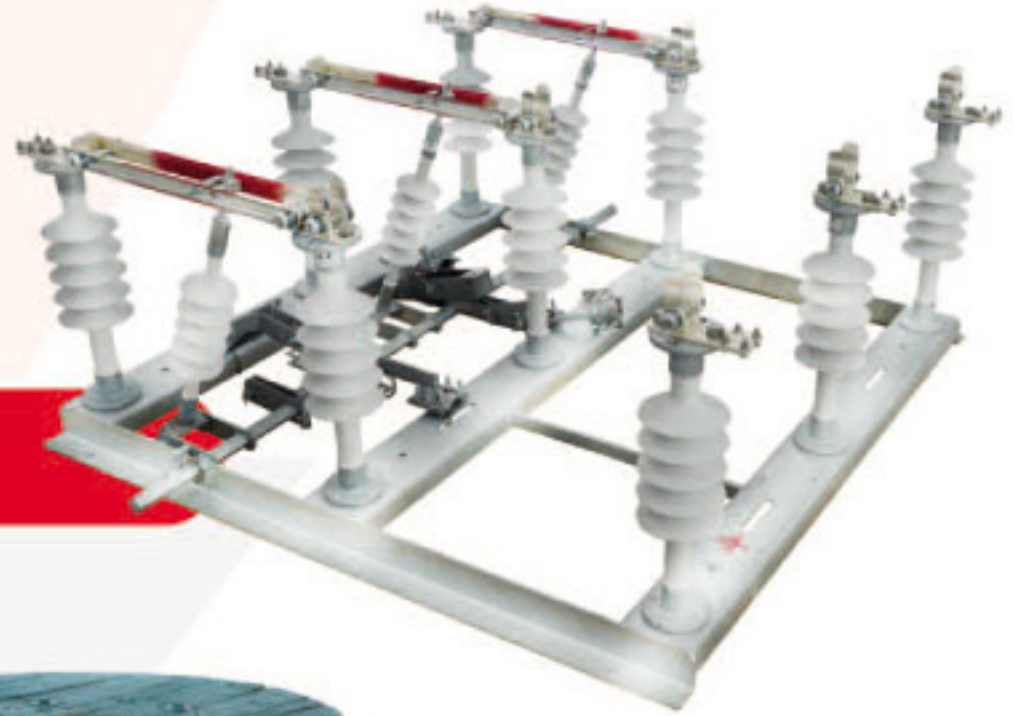

HARİCİ TİP SİGORTALI AYIRICI
(SİLİKON İZOLATÖRLÜ)



95mm ÇELİK ÖRGÜLÜ
TOPRAKLAMA İLETKENİ



TOPRAKLAMA
KAZIĞI



DİĞER ÜRÜNLER



Editör / Atahan HACISALİHOĞLU	53
Sektörden / Evren YURTTAŞ - Yurttaş Holding Yönetim Kurulu Başkanı	55
Sektörden / Turgay PEKGİRGİN - Delight Led Aydınlatma Sistemleri Genel Müdürü	57

ÜRÜNLER

3N Aydınlatma'dan Atlas LED Yüksek Tavan Armatürü66

Multitek Telefon Santralleri ile Kesintisiz

İletişim!68

Patlayıcı Ortamlarda Gaz Algılaması ...70



Siemens, RDG200 Termostatını Yeni CO2 İzleme ve Kontrol Özellikleriyle Sunuyor72

Teknoloji ve Nostaljinin Buluştuğu Berker Serie 1930 İle Kullanışlı ve Sade Çözümler74

Aksa Şarj'ın Dijital Hizmetiyle İstasyon Talebinde Bulunmak Çok Kolay74



Son Teknolojiye Sahip Akıllı Ev Ürünleriyle Evinizi Yaza Hazırlayın76

ILX Pako Şalter78

Fikir Mühendislik'ten 180W High Power Projektör82

RÖPORTAJLAR

Tassol'un Yetkilisi M. Barbaros Sayıl: 'Ülkemizin Krem Lehim Üreten Tek Yerli Firmasıyız'86-89



Troyex Exproof Equipments'ın Genel Müdürü Can Yumak: 'Rakibin Bile Kaliteli Makbuldür'92-94

Ersa Elektrik'in Genel Müdürü Taylan Yılmaz: 'Elektronik Sektörü Tüm Paydaşlarıyla Beraber Güvenle Büyümeye Devam Ediyor'104-108



HABERLER

Örgün Aydınlatma Geniş Ürün Yelpazesıyla Aydınlatma Temel Parça ve Aksesuarları Konusunda Sektörün İhtiyaçlarını Karşılıyor118



Gülsan Elektrik İş Dünyası ve Sürdürülebilir Kalkınma Derneği'nin 100.Üyesi Oldu120

Signify'a Yeni CFO124



İsra Aydınlatma Mağazalar Zincirine Bir Yenisini Daha Ekle-di126



ALKAN AYDINLATMA® Yeni Üretim Tesislerinin Açılışını Gerçekleştirdi128-129

Legrand Veri Merkezlerinin Tüm İhtiyaçlarını Kapsayan Uçtan Uca Entegre Çözümler Sunarak Verimliliği Garanti Ediyor!130

Kesintisiz Başarı Kaynağı Inform, Bilişim 500'de Üst Üste, 17 Yıldır, En Büyük!135



Fatih Doğan: 'Kaliteli Elektrik ve Aydınlatma Malzemelerini Tüketicilerle Buluşturuyoruz'136

Türk Prysmian Kablo'dan Kadın İstihdamına Tam Destek138

Geleceğin Liderleri Panasonic Electric Works Türkiye'den "Liderlik Gelişim Programı"140

İmalat Sektörünün İhtiyacı Olan Elektronik Komponentler electroist.com'da142

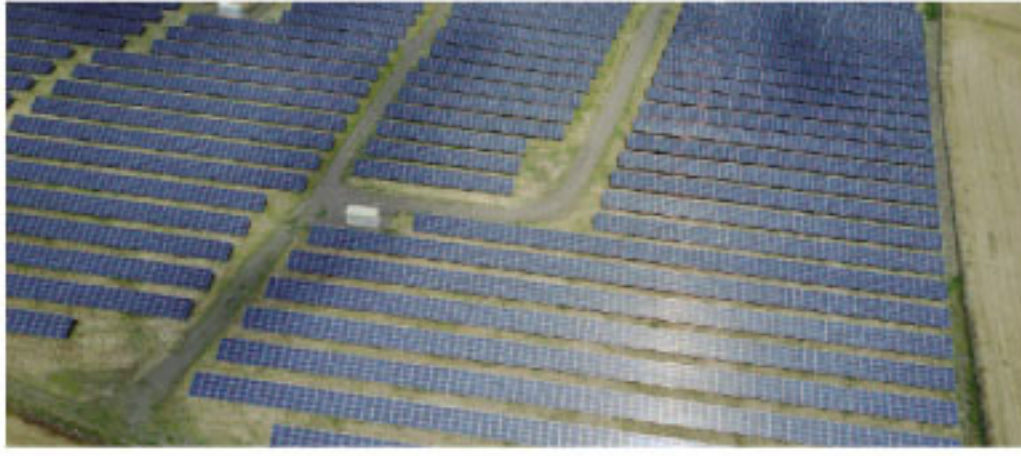

HCS Yayıncılık Matbaacılık Organizasyon Tic. Ltd. Şti. Adına,
İmtiyaz Sahibi ve Genel Yayın Yönetmeni:
Atahan HACISALİHOĞLU / atahan@elektrikdunyasi.com.tr

Sorumlu Yazı İşleri Müdürü:
Muzaffer ATAŞ / haber@elektrikdunyasi.com.tr

Yayın Danışmanları:
Necati Çalışkan (MAKEL), Mehmet Reşit Gögüş (PELSAN AYDIN-
LATMA), Abdullah Atalar (GECEM AYDINLATMA), Halil Öner
(RTM ELEKTRONİK), Kamil Karaca (ONKA), Sertaç Ortaç (OR-
TAÇLAR), Yaşar Demir (ÖZCAN AYDINLATMA), Ferdinand Paça-
cı (ROKET ELEKTRİK), Kemal Gün (ÖZGÜNSAN), Doğu Bukutsuz
(TEM TEKNİK), Muharrem Öztürk (PEDAŞ AYDINLATMA), Fahir
Gök (AGİD), Hüseyin Yeşil (EMO), Nail Olpak (DEİK)

Yayın Kurulu:
Prof. Dr. Osman Altuğ (Ekonomi), Prof. Dr. Özcan Köknel
(Ekonomi), Prof. Dr. Hilmi Hacısalihoğlu (Matematik), Prof. Dr.
Gündüz Özişik (İnşaat), Prof. Dr. İlhan Yaşar Hacısalihoğlu
(Politika), Prof. Dr. Ayten Kuntman (Elektrik-Elektronik), Prof.
Dr. Rengin Ünver, (Yıldız Tek. Üni. Mim. Fak.), Prof. Dr. Leyla
Dokuzer Öztürk (Yıldız Tek. Üni. Mim. Fak.), Yüksek Mak.
Müh. Nezih Erdem (Makina), Elekt. Yük. Müh. İrfan Bilgin
(Elektrik)

Yayın ve Reklam Koordinatörü:
Funda HACISALİHOĞLU / funda@elektrikdunyasi.com.tr

Reklam ve Halkla İlişkiler:
Erkan ESKİÇIRAK / erkaneskicirak@hotmail.com
Begüm TÜMEN / begum@elektrikdunyasi.com.tr

Grafik Tasarım & Web Tasarım:
Aypars ATAŞ / aypars@elektrikdunyasi.com.tr

Yazı ve Tercüme İşleri:
Atakan YAVUZARSLAN / atakan@elektrikdunyasi.com.tr
Faezeh Mirazaeabdoli / feyza@elektrikdunyasi.com.tr

Dağıtıcı Kuruluş: MNG Kargo A.Ş.

Hukuk Danışmanlığı:

Corpus Hukuk Ofisi

Av. M. Faruk ÖZEN - Av. Ömer ÜNLÜ

Maltepe Mah. Londra Asfaltı Cad. Avrupa Kale Ofis Blok 9

Kat 7 D. 38 Topkapı - Zeytinburnu / İSTANBUL

Tel: 0212 679 49 49 • Fax: 0212 679 62 34

www.corpushukuk.com

Basın-Yayın-Haber Organizasyon:

HCS Yayıncılık Matbaacılık Organizasyon Tic. Ltd. Şti.

Perpa Ticaret Merkezi A Blok Kat: 11 No: 1402

Okmeydanı,Şişli / İSTANBUL

Tel: +90 212 320 77 70

info@elektrikdunyasi.com.tr

Karadeniz Bölge Temsilcisi: **Cemil HACISALİHOĞLU**

Ortahisar Mah. Mimar Sinan Cad. No:18 TRABZON

Tel: 0462 322 17 71 • Gsm: 0532 255 26 22

Mısır Temsilcisi: **Hikmet YARIZ**

34 Swiss Building - A - Gate - 2 - Nasser City St., Cairo Egypt

Tel: 0020 26714594 • Gsm: 0020 106641819

e-mail: tercilh-co@hotmail.com • hikmetyariz@yahoo.com

İran Temsilcisi: **Haleh TAHMASEBİ**

Gsm: + 98 937 805 66 86

haleh@elektrikdunyasi.com.tr

Enghelab Sok. Tahran / İRAN

Baskı & Film Çıkışı:

Şan Ofset Matbaacılık (0212 289 24 24)

Hamidiye Mahallesi Anadolu Caddesi No: 50

Kağıthane / İSTANBUL

Yayın Türü: **Yaygın Yayın - Yıl: 35 - Sayı: 327**

AYDA BİR YAYINLANIR:

Dergimizde yazılan yazıların sorumluluğu yazarlarına aittir.

www.elektrikdunyasi.com.tr

info@elektrikdunyasi.com.tr



elektrikdunyasi



elektrikdunyasi



elektrikdunyasi

REKLAM İNDEKSİ (ADVERTISEMENT LIST)

ÖN KAPAK BAFRA LIGHTING
KATLAMA KAPAK TASSOL
ARKA KAPAK VEKMAR

ÖN KAPAK İÇİ LVT TEST
KATLAMA KAPAK İÇİ SOBRAN
ARKA KAPAK İÇİ SEVAL KABLO

10 K ELEKTRONİK153
3N AYDINLATMA67
3 HAN ENERJİ183
ACK LIGHTING15
AÇIKEL KLEMENS186
AG ELEKTRO111
AG FLEX23
ALKAN AYDINLATMA41
ALTINSOY ENERJİ48-49
ALTINSOY LABORATUVAR9
ARSLAN ELEKTRONİK143
ARCHY PANO60
ATB OTOMASYON201
ALTINKAYA33
AY-KA80
BAFRA LIGHTING37
BERRLIGHT73
BILFER ENERJİ90
BUFACO61
BUMATECH FUARI204
CESAN AYDINLATMA36
ÇEP ELEKTRONİK121-122-123
DELIGHT56
DEVPAN PANO6
DATA CENTER FUARI198
DIKEY ELEKTRİKAYRAÇ
DLX191
DOĞANATEŞ PANO69
DORUK ENERJİ195
DOTVOLT149
DTM216
DUAL METAL1-205
DURUSEL158
EIF FUARI194
EKA PANO81
EKT ENERJİ30
ELEKTROBAK43
ELİT SERTİFİKA24
ELİZAN2
ENEL98-99
EMAS17
EMGE LED20-203
EMFANORM31-203
ERAPLAST3
ERAYLAR (NisaLuce)25
ERGÜN ELEKTRONİK100
ERNASAN197
EROL TORNA215

ER-SA107
ETİEN14
EVA ELEKTROMEKANİK5
FAR ELEKTRİK125
FATİH METAL214
FERSAN AYDINLATMA44
FİKİR MÜHENDİSLİK83
GATEK114
GECEM AYDINLATMA ..77-117-181
GEWISS19
GÖKERMAK85
GÖKSU TRADE84
GÖLDAĞI KABLO46-47
GÜVEN ELEKTRİK4
GÜNEŞ KİLİT175
H LİTE (HÜNDÜR)91
HİVA (EFENDİ GRUP)21
HASTEL65
İCOTEK18
İKEY ELEKTRİK148
İLX79
İNCİTAŞ38
İSAF FUARI200
İSRA AYDINLATMA127
KABELON71
KKG AYDINLATMA72
KOÇ KABLO11
KONEN141
KONAK CİVATA110
KONSAN40-139-169-178-182
KOZA ELEKTROMARKET96-97
KUMSEL ELEKTRİK62-63
KYM KABLO34
MAKEL ELEKTRİK12-155
MAVİLİ ELEKTRONİK54
MERLENS163
MERLIGHT161
MONO7-58-59
MONOKON26
MOTTO AYDINLATMA157
MP SİSTEM22
MSM MÜHENDİSLİK177
MULTILED193
MULTİTEK29
NİSA OTOMASYON190
NERSAN179
NURSA PLASTİK75
OİS208

OLURSAL FLEX165
OPAŞ PAKET ŞALTER115
OPKOL167
OR-EL101
ORTAKLAR BİR ELEKTRİK116
ÖRGÜN AYDINLATMA119
ÖZHAKAN ELEKTRİK95
ÖZMETA ELEKTRONİK196
PAST ELEKTRİK154
PEMSAN ELEKTRİK213
POLİGHT151
PONİS METAL131
PROLED187
PTC TEST173
RELKO ENERJİ132
REOSTA135
RNG PANO171
RÖLESAN133
SAFİ REZİSTANS27
SEBRO AYDINLATMA145
SELEN ELEKTRİK45
SEMBOL109
SER RACK147
SOLAREX FUARI212
SUTEM39
TAM GRUP209
TAMER ELEKTRİK211
TAMER KABLO210
TAŞSOL89
TEKNİK ROVELVER28
TEKNOLİNE188-189
THN ELEKTRİK16
TROYEX10
TUNÇMATİKAYRAÇ
TÜGEN112-113
TÜGENAYRAÇ
ULTRA GRUP162
USKUNA MÜHENDİSLİK35
VAROL ELEKTRİK199
VESTİNG PANO8
VİDASAN102-103
XKOREN ELEKTRİK42
YALIM ENERJİ32
YILDIZLAR ELEKTRİK159
ZELKON ELEKTRİK137
ZERPA AYDINLATMA64
ZBS ELEKTRONİK167
ZENİT LED13



Faiz İndirimleri Ne Kadar Faydalı?

Türkiye Cumhuriyet Merkez Bankası 22 Eylül'de 100 baz puan(%1) faiz indirimi yaparak tüm dünya (Rusya ve Japonya dışında) merkez bankalarının aksine ikinci kez faiz indirimine gitmiş oldu. Peki neredeyse tüm dünyanın ve bilinen literatürün aksine izlenen bu faiz politikası ülkemiz ekonomisini makro açıdan nasıl etkiliyor? Bu politika bizler için ne kadar faydalı? Ya da faydalı mı?

22 Eylül TCMB faiz oranlarına ilişkin basın duyurusundan alıntı; 2022'nin ilk yarısında güçlü bir büyüme gözlemlenmiştir. Temmuz başından bu yana öncü göstergeler zayıflayan dış talebin etkisiyle büyümede bir yavaşlamaya işaret etmektedir. İstihdam kazanımları benzer ekonomilere göre daha olumlu seyretmektedir. Büyümenin kompozisyonunda sürdürülebilir bileşenlerin payı artarken, turizmin cari işlemler dengesine beklentileri aşan güçlü katkısı devam etmektedir. Bunun yanında, enerji fiyatlarındaki yüksek seyir ve ana ihracat pazarlarının resesyona girme olasılığı cari denge üzerindeki riskleri canlı tutmaktadır. Cari işlemler dengesinin sürdürülebilir seviyelerde kalıcı hale gelmesi, fiyat istikrarı için önem arz etmektedir. Enflasyonda gözlenen yükselişte; jeopolitik gelişmelerin yol açtığı enerji maliyeti artışlarının gecikmeli ve dolaylı etkileri, ekonomik temellerden uzak fiyatlama oluşumlarının etkileri, küresel enerji, gıda ve tarımsal emtia fiyatlarındaki artışların oluşturduğu güçlü negatif arz şokları etkili olmaya devam etmektedir. Kurul, sürdürülebilir fiyat istikrarı ve finansal istikrarın güçlendirilmesi için atılan ve kararlılıkla uygulanan adımlar ile birlikte, küresel barış ortamının yeniden tesis edilmesiyle dezenflasyonist sürecin başlayacağını öngörmektedir...

Cari işlemler(ödemeler) dengesinden başlamak gerekirse şu an için bu noktada düşünülen ve beklenenden çok daha fazla bir artış izlemekteyiz. Bu ilerleyen dönemlerde ödeme ve borç çevirme zorlukları ayrıca yeni kredi ve finansman arayışları anlamına gelmektedir.

Enflasyon rakamları penceresinden bakarsak, makro etkiler üzerine bir de uyguladığımız faiz politikası eklenince çok farklı çarpanlara ulaşmış durumdayız.

Faizi indirdiğinizde dolar kurunun yukarı gideceğini herkes biliyordu. Bu kur yukarı gittiğinde peşinden enflasyonist bir ortam oluşturacağını da herkes biliyordu. Enflasyonun çok yüksek olduğu ve düşük faizlerden kaynaklı reel getirinin negatif olduğu bir ortamda yatırımcı ev, araba, arsa, beyaz eşya, emtia v.b. varlıklara yönelir. Bu ürünleri satın alma eğiliminin yarattığı suni büyüme sizce orta vadede ülke ekonomisine ne kadar yarar sağlayabilir?

'Ekonomik temellerden uzak fiyat oluşumu', metindeki bu cümle tüm sorunu anlatıyor aslında. CDS primi, enflasyon, önceki faiz toplantısı kararları v.b. tüm toplantı sonrası açıklama metinlerinde son 1 yıldır bu cümleye rastlıyoruz. Ve tam 1 yıldır merkez bankası faiz indirimi politikası izliyor; geçen sene Eylül ayında 19 olan politika faizi şuanda 12 ye gelmiş durumda.

Peki politika faizini 19'dan 12'ye indirmemize rağmen makro tarafta düzelmiş ne var? Enflasyon yüksek, kredi faizleri yüksek, CDS primimiz yüksek, cari işlemler açığımız daha fazla arttı, dış ticaret açığımız düşünülen-

den daha fazla...

Ben gerçekten uygulanan faiz politikasına iyi niyetli bakıp sonucunu merak edenlerdenim. Fakat faizi indirdiğinizde dolar kurunun yukarı gideceğini herkes biliyordu. Bu kur yukarı gittiğinde peşinden enflasyonist bir ortam oluşturacağını da herkes biliyordu. Enflasyonun çok yüksek olduğu ve düşük faizlerden kaynaklı reel getirinin negatif olduğu bir ortamda yatırımcı ev, araba, arsa, beyaz eşya, emtia v.b. varlıklara yönelir. Bu ürünleri satın alma eğiliminin yarattığı suni büyüme sizce orta vadede ülke ekonomisine ne kadar yarar sağlayabilir?

güven üretiyoruz

DENİZCİ TİPİ SİSTEMLERİMİZ ULUSLARARASI SULARDA



Denizci Tipi Sistemlerimiz, **TÜRK LOYDU** ve **WHEELMARK** işaretine sahiptir.

maxlogic & mavigard
yangın ve gaz algılama sistemleri



Bizi takip edin...



.../mavillelektronik

Sinemanın Markalaşmadaki Yeri



20.yy'ın başlarından itibaren başlayan sinema sektörü, özellikle son 30 yılda daha önceki toplamından çok daha büyük etki elde etmeye başladı. Elbette bunda küçüğe olsa nüfusun da katkısı vardı ama şüphesiz en büyük katkı teknolojik imkanların lojistik imkanları ve pazarlama kabiliyetlerini beraberinde getirmesiydi.

Sektörün en önemli aktörü olan Amerikan sineması ya da Hollywood sineması, prodüksiyon bedellerini büyütebilmek için sponsorluklara, bununla birlikte sponsorluklarda tüm dünyada tercih edilme sebeplerine hızla ulaştılar.

Yani başlangıçta sektörü finanse eden markalar, sonrasında kendini alanında tüm dünyaya servis etme imkanına kavuşmuş oldu.

Günümüzde yiyecek-içecek gibi sürekli tüketilen ve hatırlatılması gereken sektörler dışında en büyük yüz markaya göz attığımızda kendilerinin servis ettiği reklam sayısının neredeyse olmadığını görürüz.

Ama bu elbette kendilerini tanıtmadıkları anlamına gelmiyor. Çünkü hangi büyük bütçeli Hollywood filmi izleseniz, bir yerinde mutlaka en meşhur kahve dükkanında oturduğunu ya da araçta ilerlerken o kahvenin tüketildiğini görürsünüz.

Kahve dükkanında buluşan kişi, dünyanın en tanınmış simalarından biri olduğu için ya da filmdeki başrol olduğu için, izleyicinin hayatında o kahve dükkanında buluşmak hissettirmeden son derece önemli bir etkiye yol açmaktadır.

Veya en tanınmış bilgisayar markasının filmin en önemli yerlerinden birinde mutlaka başrol tarafından dizüstünde logosu yanarken görünmesi de yine tüketici ya da kullanıcı zihninde rol model oluşturarak, marka oluşumunda sorgulamayı en aza indirerek, ona ulaşma hedefini en yukarıya taşımaktadır.

Günün sonunda hangi ürün/hizmet ya da teknoloji

olursa olsun elbette ciddi bir kaliteye sahip olmadığında oluşturacağı etki ters tepecektir ve tanıtımı yapılan şeylerin mutlak kalite olgusu oldukça yüksek varsayımıyla marka olabilecektir.

Bugüne kadar ülkemizden herhangi bir Hollywood filminde senaryo entegrasyonu denilen ve yukarıda örneklerini verdiğimiz tanıtımların yapılamaması, bütçelerin yokluğundan değil, dünya markası olabilme hayallerinin kıtlığı ya da sinemanın etkisinin henüz anlaşılmadığını bize göstermektedir.

Temsil ettiğim iş ve markanın tanıtımı için geçtiğimiz gün önümüze gelen senaryo entegrasyonu fikrini de sizlerle paylaşmak istiyorum: Özel bir ulusal kanalda başlayacak olan bir dizi de trafo patlatılacak, sistemde enerji sağlayabilecek jeneratör, güç kaynakları, güvenlik sistemleri gibi ne kadar teknoloji varsa hepsi zarar görecektir ve oraya oldukça rahat operasyon imkanı doğacaktır...

Bu yaşandıktan sonra ve ciddi zayıflık alındıktan sonra yüksek voltaj veya bu tarz benzer bir aşırı gerilim sorununa karşı tedbir yok muydu elektrik sistemlerinde diye araştırma yapılırken; yıldırım ve trafo patlaması dahil koruma imkanı sunan aşırı gerilim sönümleyici ile karşılaşacağız.

Tabii bu senaryo operasyon yapılırken, aşırı gerilim sönümleyicinin koruma kabiliyeti ile operasyonun başarısızlıkla sonuçlanmasını da getirebilir ancak, seyircide oluşturacağı etki açısından, olmadığında neler olabileceğinin işlenmesi daha verimli olarak tercih edildi.

Sinemada senaryoya entegrasyon konusu çok uzun süreli ve süreklilik gerektiren bir tanıtım materyali olarak düşünülebilir. Ama şüphesiz en etkili ve görünmeye başlandıktan sonra kendiliğinden oluşan bir marka süreci yaşanacağından emin olabilirsiniz.



ENDÜSTRİYEL AYDINLATMA

yerli üretim





DDELIGHT; DELIGHT LED AYDINLATMA SİSTEMLERİ SAN ve TİC. LTD.ŞTİ resmi markasıdır.

ADRES: Cumhuriyet Mah. Kartal Cad. Çetin Sok. No:8
Kahramanoğlu İş Merkezi Kartal/ İSTANBUL

TEL: +90 (216) 451 00 66

info@delight.com.tr

 delightaydinlatma

 D-Delight Aydınlatma

www.delight.com.tr



Aydınlatma Nostaljisi



Karaköy'de başladı onlarca yıl önce aydınlatma bilinci. Merdiven altlarında ve ışığa yön verecek metal kaseler, tabaklar, saç kutular yaratıldı. Mazgalalardan gerine gerine insanlar bellerinde kuşak, ışığa yön verecek reflektörleri sıvadılar. Biraz daha parlak olsun diye polisajlar eloksallar yapıldı. Ortasına bir duy ile bir ampul bağlandı. Eloksalın, sarı yeşil, mavi spektrumlarından hep korkuldu. Işık yönlendi yedi dalga boyu. Kokusu alınmış bugünlerin göz kamaşması olmasın diye petekler yapılmaya başlandı. Işık eğrisiz köşe kıvrıma, delme, sıvama kalıplarına çok emekler verildi. Aydınlatmacılar hep şuraya on tane yeter kardeş olayını yaşadılar floresan ampullerde. Yollar aydınlandı kesik kesik öksüren ışık demetleri ile. Bol kamaşmalı yollar aydınlatıldı iyi niyetle. Toz ile kaplandı akrilikler, polistrenler. Isocandle eğrileri çıkarılmaya başlandı derme çatma laboratuvarlarda. Cut off Semi cut off armatürler kendilerini göstermeye başladılar. İthal Balastlar reflektör malzemeleri gelmeye başladı Ülkemize. Nasıl çalışacağını bilemediğimiz ampuller gelmeye başladı yurtdışından. Aydınlatmacılığın önemi anlaşıldı. Deşarj tüplü ampulle çalışan armatürler tepe yaptı. Floresan 4X18W Modüler sistem armatür-

ler moda oldu. Üreticilerine dörtçarpı onsekizci bile denildi. Halojen ampul yarı soba olarak girdi piyasaya. Kasasına Plüton ismi verildi. Üreticilere de Plütoncu denildi. Işık eğrileri, isocandle eğrileri önem kazandı. Şimdi bir tuşa basılıp sonuç alınan aydınlatma hesapları tek tek formüllerle el ile yapıldı. Projektör ve sokak lambası patlaması yaşandı. Sodyum Buharlı, metal halide ampullere elektronik bulaşmaya başladı. Silisli sacdan yapılan balastlar vestarterlerin yerini elektronik balastlar almaya başladı. Komponentler ithalleşmeye başladı doğal olarak. Gittiğimiz bir yurt dışı ampul fabrikasında Türkiye, tüketimde çok gerilerdeyken, sonradan çok hatırı sayılır bir tüketici oldu. Ve sonunda Led Teknolojisi devrim yaptı aydınlatma da. Otomasyon da teklendi. Şimdi akıllara zarar sistemler içerisinde çalışıyoruz. Birbirleriyle haberleşebilen LED teknolojisi bile gerçekleşti. Bu güzel gelişmeye, Sıvamacı Zeki Ustalar, Ahmet Ustalar, Balastçı Haykolar, Hayrettin abiler çok emek verdiler. Dünyada aydınlatmanın gelişiminde paralel olarak yol aldığımız bu günlere seviniyoruz. Ancak hala komponent üretemiyoruz. Led, driver, pcb gibi. Umarız bunlarda aşılacaktır. Aydınlatma sonsuz olduğu gibi, inanılmaz yeniliklere hala gebe dir.

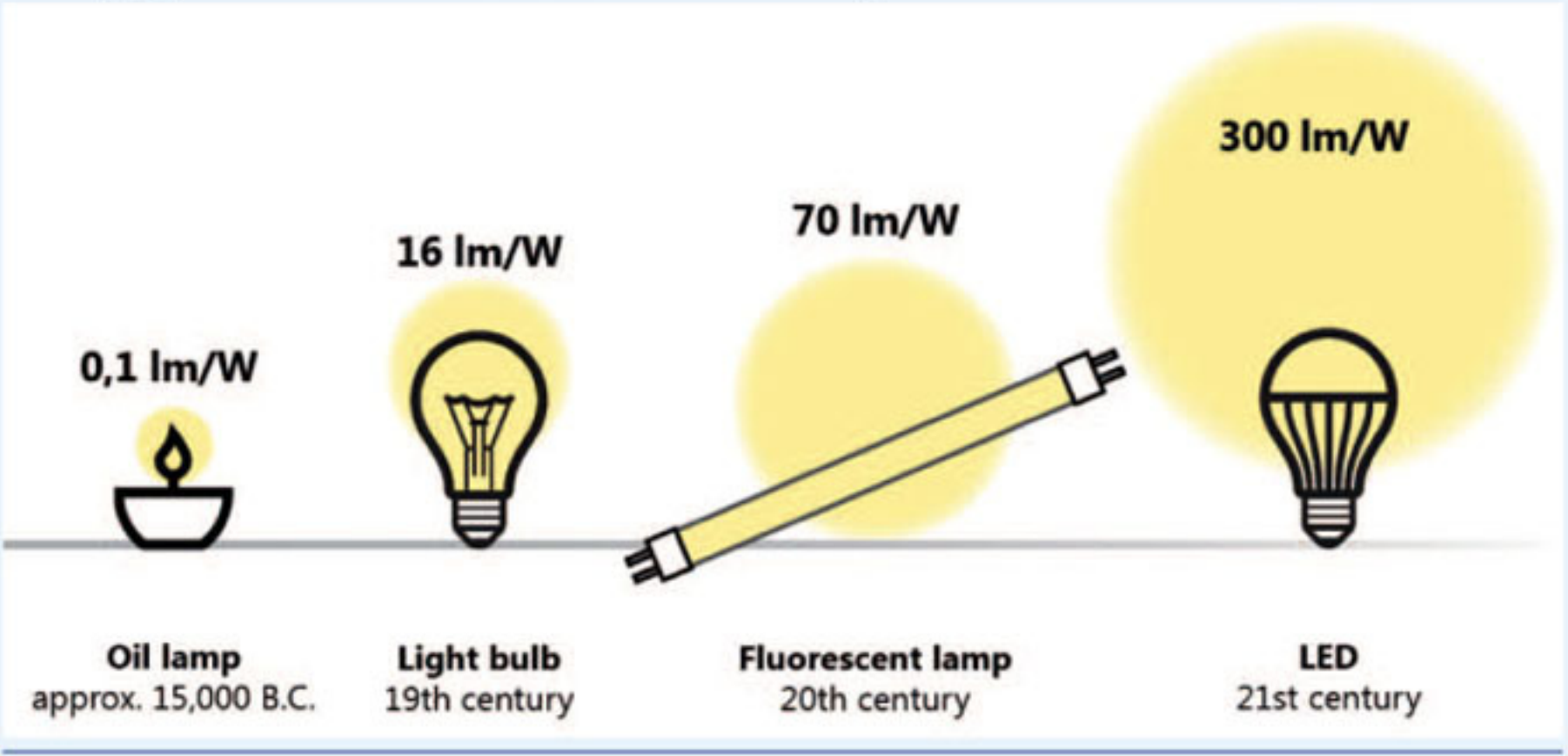

despina
metallic



Rahat ve Modern

DESPİNA METALİK tasarımı, esnek, modern bir anahtar serisinin tüm işlevselliğini sunar. Geometrik konsepti: "maksimum düğme alanı-minimum çerçeve" ile mümkün olan en geniş kontrol yüzeyi sağlanmış olunur.



Gümüş

Fıne

Açık Fıne

Titanyum

Antrasit

MONO[®]
ELECTRIC

www.monoelectric.com.tr



Doğru Işık, Yüksek Performans

- ✓ %85 ENERJİ TASARRUFLU
- ✓ YÜKSEK PERFORMANSLI
- ✓ UZUN ÖMÜRLÜ



ARCHY

MODÜLER SİSTEM ELEKTRİK PANOLARI

- ✓ SAĞLAM
- ✓ ZARIF
- ✓ GÜVENLİ

Tüm Enerjimizle
ÇALIŞIYORUZ



MERKEZ: Serhat Mah. 1419. Sk. No:15
Cadde İvedik İş Mrk. Yenimahalle/ANKARA
Tel & Faks: 0312 394 46 45



FABRİKA: Serhat Mah. 1360.Sk. No:20
İvedik OSB Yenimahalle/ANKARA
Tel & Faks: 0312 394 46 44

WhatsApp Sipariş Hattı
0532 629 46 45

f i n t ArchyEnerji

www.archy.com.tr

SEKTÖRÜN DİNAMİK ENERJİSİ

Bufaco dünya markası olma yolunda sürdürülebilirlik ilkeleri ile büyümekte olup Avrupa, Asya ve Afrika ihracatında genişleyen ürün yelpazesi ile geleceğe güvenle yürümektedir.



www.bufaco.com.tr

Instagram Twitter Facebook LinkedIn bufacoelectric

bufaco

electric

✓ MODÜLER YAPI

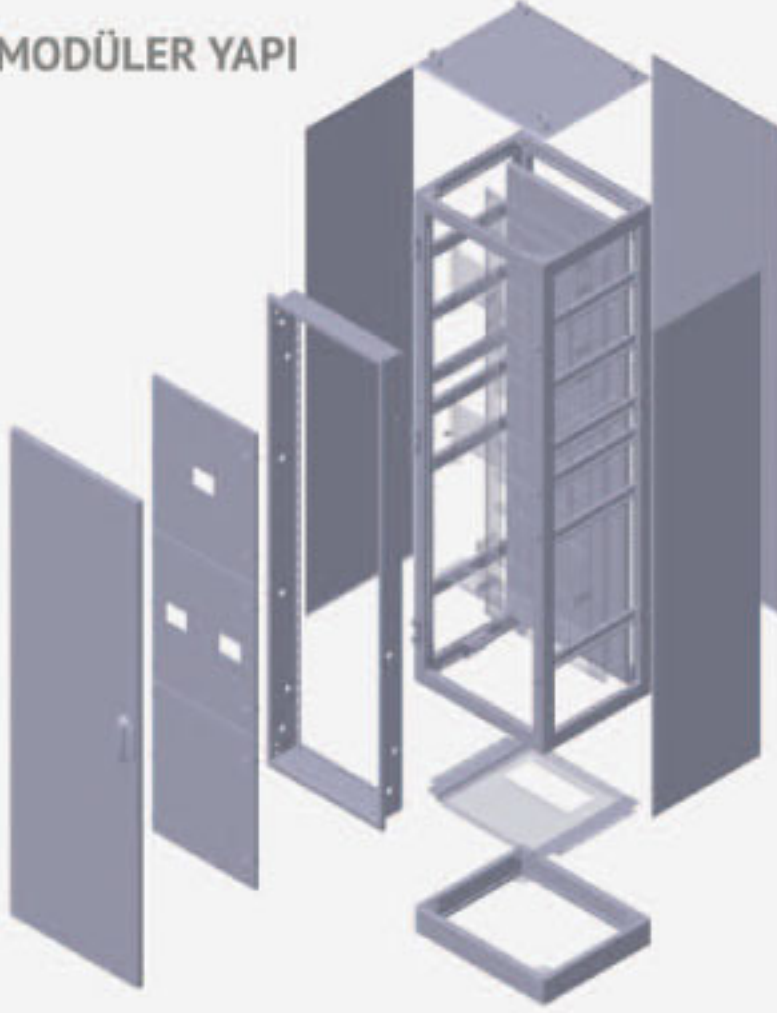

✓ Dikili Tip Modüler
Dahili Pano
IP 41-43-54-55



✓ Harici Tip
Modüler Pano
IP 55-65-66



✓ Kızaklı
Modüler Köşk

✓ Modüler Pult
(Konsol) Pano
IP 54-55



✓ Duvar Tipi
Monoblok Panolar
IP 21-31-41-43







ZERPA

Turkey

Discover
the potential



info@zerpa.com.tr

www.zerpaaydinlatma.com.tr







**S
e
r
e
x**



**Zone 2
Zone 22**

Ex-Proof armatürler tehlikeli toz ve gaz maddelerinin bulunduğu Petrol Tesisleri, Kimya ve Boya Tesisleri, Kapalı Otopark, Akaryakıt Depolama ve İstasyon Tesisleri, Endüstriyel Tesisler gibi mahallerde kullanıma uygundur.

Serex T8 Ex-Proof

Gövde	UV ve Darbe Dayanımı Yüksek Polikarbon
Cam	Darbe Dayanımı Yüksek Polikarbon
Balast	Osram Elektronik
IK Sınıfı	Ik08
Voltaj Frekans	220-240 V / 50-60 hz
Kapsam	II 3G Ex nR IIC T6 Gc II 3D Ex tc IIIC T80 C Dc

Serex Led Ex-Proof

Gövde	UV ve Darbe Dayanımı Yüksek Polikarbon
Cam	Darbe Dayanımı Yüksek Polikarbon
Led Driver	Osram
IK Sınıfı	Ik08
Voltaj Frekans	220-240 V / 50-60 hz
Kapsam	II 3G Ex nR IIC T6 Gc II 3D Ex tc IIIC T80 C Dc

Ürün Kodu	Güç	Boyutlar / mm	Koli Adedi	Koli Ağırlığı
SER1803EX	2x18W	670x95x125	8	10 kg
SER1804EX	2x36W	1270x95x125	8	16 kg
SER1939EX	20W	670x95x125	8	10 kg
SER1828EX	40W	1270x95x125	8	16 kg
SER1900EX	60W	1270x95x125	8	16 kg



HASTEL
K A B L O

Tüm dünyaya enerjimizi yayıyoruz...



ENBRIGHT

info@hastelcable.com
www.hastelcable.com



3N Aydınlatma'dan Atlas LED Yüksek Tavan Armatürü

Aydınlatma sektörünün önde gelen üreticilerinden 3N Aydınlatma'nın yeni ürünü Atlas LED yüksek tavan armatürü güçlü özellikleri ile göz dolduruyor.

Depo, üretim ve endüstriyel tesisleri aydınlatmak için kullanılan yüksek tavan armatürü, tesislerin boyutlarına ve renklerine göre özel olarak tasarlanabilir.

ATLAS YÜKSEK TAVAN ARMATÜRÜ



50W | 75W | 100W

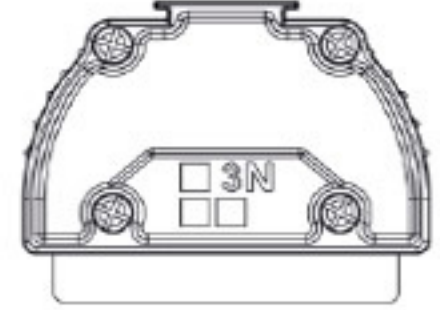

Ürün Özellikleri:

- Alüminyum Gövde
- 120° Döndürülebilir ve Ayarlanabilir Braket
- Boyut Seçenekleri:1200/900/600mm
- Voltaj Besleme Aralığı: 220-240 VAC 50-60 Hz
- Güç: 50/75/100 W
- IP65 Koruma
- 50.000 Saat Led Ömrü
- Işık Akısı: 7000/10500/14000 lm
- Armatür Verimliliği: 140 lm/W
- CCT: 3000/4000/6500K
- CRI >80 Ra
- Yüksek Verimlilik MID POWER SMD LED
- Optik: 30/60/90° PMMA Grup Lens
- Çalışma Sıcaklığı : -20°C~+40°C
- Opsiyonel 2-3-4'lü Modül Tasarımı

Kullanım Alanları:

Depo • Üretim • Endüstriyel Tesisler • Park • Bahçe • Halı Saha • Stadyum • Tünel • Köprü • Otopark





IP65
KORUMA

YÜKSEK
VERİMLİLİK
**MID POWER
SMD LED**

OPSİYONEL
**ACIL KİT
DALI RADAR
SENSÖRÜ**

50.000
SAAT
LED
ÖMÜRÜ

**ALÜMİNYUM
GÖVDE**

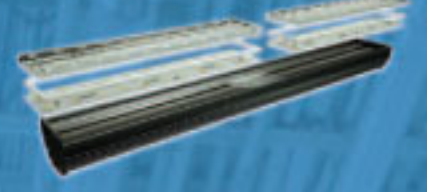

**DÖNDÜRÜLEBİLİR VE
AYARLANABİLİR BRAKET**



**OPSİYONEL
2-3-4 MODUL TASARIMI**



LED YÜKSEK TAVAN **ATLAS**

- Optik: 30/60/90° PMMA Grup Lens
- Voltaj Besleme Aralığı: 220-240 VAC 50-60 Hz
- Güç: 50/75/100 W
- Işık Akısı: 7000/10500/14000 lm
- Armatür Verimliliği: 140 lm/W
- Sürücü Markası: Osram-Tridonic-Philips/3N
- Led Çip Markası: Samsung, Osram, Seoul
- CCT: 3000/4000/6500K
- Çalışma Sıcaklığı: -20°C~+40°C
- CRI >80 Ra

BOYUT SEÇENEKLERİ



Multitek Telefon Santralleri ile Kesintisiz İletişim!

Telefon santrali bir merkeze bağlı telefonlar arasında kesintisiz ses, görüntü ve mesaj iletişiminin sağlanmasına yarayan temel olarak gelen ve giden arama trafiğini koordine eden bir telekom sistemidir. Sistemin çalışması 7 gün 24 saat esasına göre dir.

Şirket, hastane ve kamu kuruluşu gibi çoklu telefona sahip yerleşimlerde belli portlar arasında ücretsiz iletişim sağlayan sistem hem zaman hem de paradan tasarruf ettirir.

Telefon santralleri günümüzde teknolojik gelişmeler ile farklı özelliklere sahip duruma gelmişlerdir.

Multitek telefon santralleri kullanıcının iletişim ihtiyacını karşılama yanında, kullanıcı konforunu yükselten birçok özelliğe de sahiptir.

Multitek, 1989 yılından beri satışını yaptığı santral modellerinin

rahatsız etme gibi onlarca özellik sayesinde iş yerlerinde verimlilik artışının sağlanması hedeflenir.

Teknik servis ve yedek parça desteğinin tüm Türkiye’de sağlanması diğer önemli husustur.

Telefon santral tesisat bilgileri:

Santral ile telefon makineleri arasında çekilecek tesisat Halojen Free sınıfı UTP CAT5 kablo ve ANSI EIA/TIA 568B.2 tesisat yönetmeliğini karşılamalıdır. Standartlara uygun çekilen tesisat ile santral kurulumu ve işletilmesi esnasında zaman ve emek tasarrufu sağlanmış olur.



yazılım ve donanım çalışmalarının tamamını bünyesindeki Ar-Ge departmanında yerli ve milli olarak gerçekleştirerek, kendi üretim tesislerinde üretmekte, iç pazar satışı ve dış ülkelere ihracat yolu ile ülkemize katma değer sağlamaktadır.

Gelişen teknolojiye sürekli ayak uyduran Multitek firması, uzman kadrosu ile tüm ihtiyaçlara yanıt verebilen sistemler üzerinde çalışmaya devam etmektedir.

Telefon santrali seçiminde dikkat edilecek hususlar:

Telefon santralleri işletmeler için iletişim ihtiyacını sağladıklarından büyük önem arz etmektedirler.

Seçilecek santral ihtiyacını karşılamak için kurulacak telefon santrali modeli, kurulum yapılacak kurumun büyüklüğüne göre küçük, orta veya büyük kapasiteli olarak seçilmesi ve gerekirse kapasitenin genişletilebilir olmasına dikkat edilir.

Telefon santrali kurulumu kesintisiz ve ücretsiz iletişim sağlarken birçok ek özellik de sunar. Gelen aramaların yönlendirilmesi ve yönetilmesi dışında kara liste, çağrı kuyruklama, robot yanıtı,





Doganates

ELEKTRİK

D.A.P
Pano



IEC TS EN 61439 1-2

D.A.P
Kabin

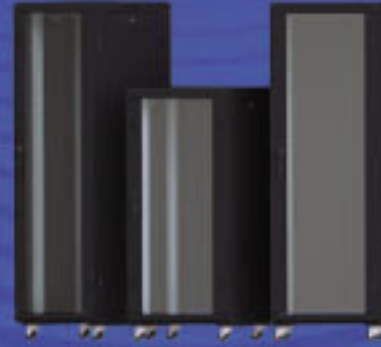

IECTS EN 61587 1

D.A.P
Kanal



IECTS EN 61537

D.A.P
Aydınlatma



IECTS EN 40-5



seismic
tested



ISO
9001:2015



Merkez / Head Office

☎ 0422 237 51 97

📍 1. Organize San. Böl. 1. Cad.
No:3 Yeşilyurt / MALATYA

Şube / Branch

☎ 0422 237 51 13 (pbx)

📍 a.kara@doganates.com
İsmetiye Mah. İrfan Sk. No:18/A
Battalgazi / MALATYA

Marmara Bölge / Marmara Zone

☎ +90 541 692 84 44

📍 a.kara@doganates.com
Perpa Ticaret Merkezi A blok Kat:11
No:1320 Okmeydanı Şişli / İSTANBUL

Export

☎ +90 539 512 84 14

📍 t.yilmaz@doganates.com

info@doganates.com

www.doganates.com

📱 🌐 📺 📷 | doganateselektrik

Patlayıcı Ortamlarda Gaz Algılaması



Her geçen gün sayısı artmakta olan endüstriyel tesisler, sıvı, gaz veya katı halde pek çok kimyasalın bir arada bulunduğu, tehlikeli mahallerdir. Çalışmaların titizlikle gerçekleştirilmesi güvenlik açısından son derece önemlidir. Endüstriyel tesislerde yangına ve gaz kaçağına karşı önlem alınması; ortamda bulunan kimyasal gazlar nedeniyle patlamaların yaşanmaması ve büyük ölçekte can ve mal kaybının önüne geçilmesi için mecburidir.

Patlama gerçekleşmesi için oksijenin ve ateş kaynağının yanı sıra belirli miktarda patlayıcı gaz veya buharın bir arada bulunması yeterlidir. Olası bir patlamanın önüne geçilebilmesi için oksijenin kesilmesi, ateş kaynağının bulunmaması veya patlayıcı olma özelliği taşıyan gazın kontrolünün sağlanması gerekmektedir. Gaz kaçağının yıkıcı etkilerinin yaşanmaması adına erken algılama ve tahliye önlemleri için tasarlanan Mavigard 4 kanal kapasiteli gaz alarm santrali üstün ve kararlı çalışma performansı sunmaktadır.

Her bir kanal çıkışına bir adet 4-20 mA çıkışlı gaz dedektörü veya 20 adete kadar konvansiyonel dedektör bağlanabilen santralde, 2 adet 24V DC 500mA'lık siren çıkışı, 4 adet kuru kontak röle çıkışı ve 24V DC 500mA'lık gerilimi çıkışı bulunmaktadır.

4 Kanal girişli santralin her bir kanalındaki gaz seviyesi, alarm ve hata durumları, 240x64 genişliğindeki ışık şiddeti ayarlanabilen LCD ekran ve LED göstergeler üzerinden takip edilebilmektedir. Endüstriyel tip exproof gaz dedektörleriyle kullanıma uygun olması tercih edilme sebebidir.

Patlama riskinin ortadan kaldırılabilmesi amacıyla projelere eklenen gaz dedektörleri bulunduğu ortamdaki havada patlayıcı gazın hangi miktarda bulunduğunu algılama ve uyarıda bulunma görevi görmektedir.

ISO10156 ve IEC60079 standartlarına göre "patlayıcı" nitelikteki pek çok gazın LEL(Alt Patlama Sınırı) ve UEL(Üst Patlama Sınırı) seviyeleri bilinmektedir. LEL seviyesi; bir gazın hacimsel olarak ortamdaki havanın minimum yüzde kaç kadar olduğunda patlama riski doğurduğunu, UEL ise; gazın hacimsel olarak patlama özelliğini sürdürdüğü maksimum seviyeyi ifade eder.

Bir örnek üzerinden hareket edilirse; metan gazının LEL seviyesi 4.4'tür, bu durumda hacimsel olarak 100 birim havanın 4.4 birimini metan gazı oluşturuyorsa o ortam patlayıcı niteliktedir. Böyle bir ortamda olası tehlikeli durumların erken tespit edilmesi, gerekirse işlemlerin durdurulması ve acil tahliye gibi olasılıkların planlanması son derece önemlidir. Ortam koşulları göz önünde bulundurularak doğru gaz dedektörlerinin seçilmesi ve standartlara uygun projelendirilmesi gerekmektedir.

Bu alanda kullanılan dedektörler katalitik ve IR olmak üzere iki farklı sensör tipi barındırmaktadır. Katalitik sensörlerin normal çalışma koşulları altında ortalama kullanım ömrü 5 yıldır. Bu sensörlerin patlayıcı gaza maruz kalma durumuna bağlı olarak her yıl yaklaşık %5 ila %10 aralığında hassasiyet kaybı meydana gelmektedir. IR sensörler ise ortam sıcaklığındaki değişimlere, neme, yüksek patlayıcı gaz konsantrasyonuna ve hidrojen sülfür gibi engelleyici gazlara karşı dayanıklılık göstermektedir. Düşük veya yüksek oksijen konsantrasyonunun bulunduğu ortamlarda bile IR sensörleri güvenilir ölçüm yapabilmektedir. Çok daha uzun ömürlü olan IR sensörlerin rutin kalibrasyonu çoğunlukla yılda bir kez yapılırken katalitik sensörlerin ortalama 6 aylık periyotlarda kalibre edilmesi gerekmektedir.

Dünyaca ünlü İngiliz markası Crowcon, 1970 yılından bu yana gaz algılaması alanında, özellikle de patlayıcı ortamlarda algılamanın hassasiyetle yapılabilmesi için ürün geliştirmektedir. IRmax Kızılötesi Hidrokarbon Gaz Dedektörü; metan, bütan, propan gibi birçok hidrokarbon tabanlı gaz ve buharın hızlı ve güvenli bir şekilde algılanmasını sağlamaktadır. Düşük güç tüketimine (1W) sahip olan bu dedektörler aynı zamanda son derece dayanıklıdır.

Algılama gerektiren mahallerin sıcak, soğuk, nemli olması gibi farklı ortam özelliklerine karşı güvenilirliği kanıtlanan IRmax, özellikle offshore (açık deniz)'de kullanım için idealdir. Geleneksel IR gaz dedektörleri camlarda ve aynalarda yoğunlaşmayı önlemek için ısıtıcılardan yararlanırken, IRmax'ın STAY-CLIR optik bileşenleri; yoğunlaşmaya bağlı arızaları tamamen önleyen son derece dayanıklı bir kaplama ile işlenmiştir. Bu nedenle geleneksel IR gaz dedektörlerinden % 75-90 daha düşük miktarda, güç tüketmektedir.(1W) Düşük veya yüksek oksijen konsantrasyonunun bulunduğu ortamlarda sensör tipinin IR olmasından dolayı güvenilir ölçüm yapabilmekte ve çok daha uzun süre kullanılabilir. Ayrıca IRmax Zone 1, Zone 2, Zone 21 ve Zone 22 olarak sınıflandırılan bölgelerde kullanılabilir. ATEX sertifikalı IRmax Kızılötesi Hidrokarbon Gaz Dedektörlerinin endüstriyel sistemler ile haberleşebilmesi için 4-20 mA çıkışı mevcuttur. Bunun yanı sıra dedektörün RS-485 Modbus ve HART protokolleri ile haberleşebilen modelleri ile display ekranlı modelleri bulunmaktadır.

Patlayıcı gaz algılaması gerektiren alanlarda can ve mal güvenliğini sağlayabilmek için özel olarak ürettiğimiz Maxlogic ve Mavigard ürünlerimize ve distribütörlüğünü yaptığımız Crowcon'a güvenebilirsiniz.

kabelon

kabelon
CABLE TRAYS & ELECTRIC

KABLO TAŞIMA SİSTEMLERİNDE ULUSLARARASI KALİTE



- Kablo Kanalları • Kablo Merdivenleri • Tel Tipi Kablo Kanalları
- Trunking Kablo Kanalları • EMT Kanalları • Solar Montaj Sistemleri
- Mekanik Destek Sistemleri • C Profiller • Cephe Sabitleme Sistemleri
- Kablo Kelepçeleri • Zemin Altı Sistemleri • Alüminyum Profil ve Aksesuarları



Postane Mah, Gülzade Sok. No: 11
Tuzla / İstanbul / TURKEY

+90 (216) 446 20 13

info@kabelon.com



KKGE
IŞIĞA YON VEREN ADRES

ELEKTRİK & AYDINLATMA



Led Avizelerimizin Kataloguna
Ulaşmak İçin QR Kodu Okutunuz...

KLTB-18



KLTA-1



KLTS-14



KLTG-20



0551 123 90 87 - 0543 678 28 00
0541 428 28 98 - 0534 201 43 21

info@kkgelektrik.com
www.kkgelektrik.com

Piripaşa Mh. Sakızlı Bostan Sk.
No:4/A Beyoğlu / İSTANBUL



ÖZELLİKLER

- 50W - 60W - 75W - 100W
- Projeye Özel DALI, DMX, 1-10V Sensör
- Alüminyum Gövde
- Farklı RAL Kodları ile Renk Seçenekleri
- Philips Driver IP67 - Osram Driver IP67 - Lifud Driver IP67
- Kolay Montaj

CREE ⇄

OSRAM

SAMSUNG

Teknoloji ve Nostaljinin Buluştuğu Berker Serie 1930 İle Kullanışlı ve Sade Çözümler

Hager Group Türkiye, eski zamanların klasik şıklığına bugünün teknolojisini eklediği yeni ürünü Berker Serie 1930 aydınlatma anahtarı ile nostalji sevenlerin tercihi oluyor. Otomasyon sistemiyle uyumlu halde çalışan bu özel ürün aydınlatmanın yanında, tek bir dokunuşla perde-panjur, iklimlendirme ve müzik sistemini de rahatlıkla kontrol edilebiliyor.



Enerji dağıtım, bina otomasyonu, kablo yönetimi ve enerji verimliliği alanlarında dünya genelindeki 25 fabrikası ile 136 ülkede faaliyet gösteren Hager Group, Türkiye ayağında da fark yaratıyor. Akıllı bina otomasyonlarında konfor ve teknolojiyi bir arada sunan Hager tarafından geliştirilen Berker Serie 1930 aydınlatma anahtarı, eskimeyen kla-

sik tarzı son teknoloji ile buluşturuyor.

Dekorasyonda nostaljiden hoşlanılanların tercihi olan Serie 1930, kullanışlı ve sade görünümüyle, klasik bir şıklık sunuyor. Otomasyon sistemiyle uyumlu halde çalışan bu özel ürün aydınlatmanın yanında, tek bir dokunuşla perde-panjur, iklimlendirme ve müzik sistemini de rahatlıkla kontrol edilebiliyor.

Anahtar ve prizde Avrupa standardı

Konfor ve teknolojiyi bir arada sunan Berker, kusursuz tasarımıyla yaşam alanlarına estetik katarken, bireysel tercihlere özel malzeme, renk ve baskı çeşitleriyle de kullanıcılara oldukça fazla alternatif sunuyor. Mevcut elektrik prizlerinin kaba görüntüsüne pratik ve şık bir çözüm sunan Berker serisi, dekoratif olarak mekanlara yeni bir soluk getiriyor, en küçük alanlarda dahi alternatif çözümler sunuyor.

Aksa Şarj'ın Dijital Hizmetiyle İstasyon Talebinde Bulunmak Çok Kolay

Müşterilerine alternatif ve yenilikçi çözümler sunan ve elektrikli araçlara şarj çözümleri geliştiren Aksa Şarj, çevreci yatırımlarına hız kazandırmak için web sitesinde hizmet vermeye başladı.

Elektrikli araçlar için kurduğu şarj istasyonları ile Türkiye'nin sürdürülebilir geleceğine katkı sağlayan doğa dostu Aksa Şarj, müşteri ve iş ortaklarına çok daha hızlı ve kolay çözümlerle hizmet sunmak için internet sitesini devreye aldı. Aksa Şarj'ın www.aksa-sarj.com.tr sitesi üzerinden elektrikli araçların ihtiyaç duyduğu enerji artık dijitalde de tüketicilerle buluşacak.

Aksa Şarj ile ihtiyaç duyduğunuz enerji yanı başında

Yolların yeni enerjisi Aksa Şarj'ın, elektrikli araç sahibi kullanıcıları için yeni teknoloji altyapısı ile hazırlanan web sitesinin yayına alınmasıyla ihtiyaç duyulan bilgiye de kolaylıkla ulaşılabilmesi amaçlanıyor.

Yıl sonuna kadar Türkiye'nin birçok noktasında elektrikli araç şarj istasyonunu faaliyete geçirmeyi hedefleyen Aksa Şarj son olarak İstanbul Bomonti Residences By Rotana'da, Oasis Bodrum AVM'de ve Nef Reserve Yalıkavak'ta AC şarj istasyonlarını devreye aldı.

Aksa Şarj'ın web sitesi yayında!



aksa
ŞARJ



NURSA PLASTİK

PLASTİK HAMMADDE SATIŞI

ORİJİNAL MALZEMELER

ABS • PC • POM • SAN • GPPS
HIPS • PP • PPC • PPRC • HDPE
LDPE • PMMA • SBC • PA 6
PA 6 GF • PA66 GF
PC/ABS • PA/ABS • M-PPO
PPS GF • PP GF

2. KALİTE MALZEME

ABS BEYAZ • ABS SİYAH
HİPS (ANTIŞOK)
GPSS (KRİSTAL)
POLİCARBONAT (PC)

Sipariş olarak
2. Kalite istediğiniz
renk yapılır.
Özellikle
policarbonat,
ABS ve ANTIŞOK.

İkitelli Organize Sanayi Bölgesi İpkas Sanayi Sitesi
10-A Blok No.11-13 İkitelli - Başakşehir / İSTANBUL
Tel: 0212 549 35 32
Gsm: 0533 146 01 39 - 0532 655 03 38
info@nursaplastik.com.tr
www.nursaplastik.com.tr

Son Teknolojiye Sahip Akıllı Ev Ürünleriyle Evinizi Yaza Hazırlayın

Yale akıllı güvenlik ürünleri serisi, evinizi güvende tutmanıza ve hayatınızı kolaylaştırmanıza yardımcı oluyor.

Yaz mevsimi demek daha fazla seyahat demektir. Ancak pandemi sebebiyle evde geçirdiğiniz son iki yıl içinde ev güvenliğinizi ihmal etmiş olabilirsiniz. Dört gözle beklediğiniz o tatile çıkmadan ya da yazın siz yokken evinizi kiraya vermeden önce Yale akıllı güvenlik ürünleri ile tanışıp evinizi yaza hazır hale getirebilirsiniz. Evinizin daha iyi korunduğundan emin olarak yazı daha rahat geçirebilirsiniz.

Kiralık evinizi konuklarınıza ve yaza hazır hale getirin

Yaz mevsimi mülklerin en yoğun olarak kiralandığı zamandır. Yale akıllı güvenlik ürünleri, kiralık evleri veya AirBnB evinizi turizm sezonuna hazırlamanıza yardımcı oluyor.

Linus® sayesinde misafirleriniz onlara önceden e-posta ile gönderdiğiniz giriş kodunu Yale Akıllı Tuş Takımına girerek eve basitçe giriş yapabilirler.



Tuş Takımı ile şifre kullanarak kapının kilidini açabilirler. Çıkarken kapıyı kilitlemeyi unutsalar bile sorun olmaz. Linus®, biri evden çıkar çıkmaz kapıyı otomatik olarak kilitlet, böylece hem çocuklarınızın hem de evinizin her zaman güvende olduğundan emin olabilirsiniz.

Akıllı ev aksesuarları sayesinde dış mekanın keyfini şık ve rahat bir şekilde çıkarın

Yale akıllı ev ürünleri sayesinde iç mekandan, dış mekana geçiş oldukça kolaydır. Akıllı hoparlörünüzün Linus® Akıllı Kilit ile entegrasyonu sayesinde, misafirlerinizi karşılamak için tek bir sesli komutla kapınızın kilidini uzaktan açabilirsiniz. Linus®, Alexa, HomeKit ve Google Asistan gibi önde gelen akıllı hoparlörlerle entegre çalışmaktadır.

Seyahat ederken eviniz güvende kalsın

Sync Akıllı Ev Alarmı, davetsiz misafirleri caydıran ve komşuları şüpheli etkinliklere karşı uyarın bir alarm oluşturmak için Philips Hue akıllı ışıklarla entegre çalışarak üst düzey ev koruma sistemi sağlıyor. Sync Alarm ayrıca bahçenizdeki eşyalarınızı veya deponuzu korumak için gelişmiş 200m'lik bir menzile sunuyor. Alarm setine, 40'a kadar ek aksesuar ve Yale İç Mekan ve Dış Mekan Akıllı Kamera serisi eklenerek kişisel ihtiyaçlarınıza uyacak şekilde özelleştirilebilir.

Nerede bulunursanız bulunun, evinizin her zaman daha güvende olmasına ve daha çok korunmasına yardımcı olacak bu ürünler sayesinde yaz boyunca içiniz daha rahat olacak.



Philips Hue akıllı aydınlatmanızı Linus® Akıllı kilidinle entegre ederek kiralık mülkünüzü daha da akıllı hale getirebilirsiniz. Evdeki tüm ışıklar, misafirleriniz evden çıktıklarında kapanacak ve döndüklerinde açacak şekilde programlayabilirsiniz. Böylece açık kalan ışıklar için endişe etmezsiniz.

Uzaktayken bile evinizi kolayca idare edin

Evden uzaklaşınca evinizin içindeki hareketlilik bitmiş olmuyor. Yale Linus® Akıllı kilidin yardımıyla evinizi dünyanın her yerinden sorunsuzca idare edebilirsiniz. Linus® ile misafirlerinizin evinize girmesi için sanal anahtar oluşturabilirsiniz.

Bu yaz tatilinde çocuklarınıza daha fazla özgürlük tanıyın

Yaz aylarında, çocuklarınızın çok daha fazla boş zamanı olacak ve daha çok dışarı çıkmak isteyecekler. Onlara anahtar vermek zorunda kaldığınızda ise kaybedecekleri için endişeleneceksiniz.

Linus® sayesinde çocuklar akıllı telefonlarını veya Yale Akıllı





ENDÜSTRİYEL

YENİ
İŞİK

GECEM

www.gecem.com

iLX Pako Şalterler



Estetik ve Sağlamlık Ön Planda

Mekanik hücre kilitleri, kolon civatası, uzun somun ile birleştirilen hücrelerde oynama, esneme kullanılan ortama bağlı olarak zaman içerisinde ısı, titreşim vb. etkenlerden dolayı fiziksel direnç azalması, kablo ağırlığına dayanamama gibi birçok sorun tamamen ortadan kaldırılmıştır.

Elektriksel İletkenlikte En İyisi

En iyi elektriksel iletkenliğe sahip metaller bakır ve gümüştür. Gümüşün yüksek akım geçirgenliği, termal dayanımı ve korozyona karşı mukavemetli olmasından dolayı pako şalterlerimizim kontaktları gümüş kaplıdır. Dolayısıyla oluşabilecek anlık yüksek akımlarda kontaktlar yapışma yapmaz ve yangın riski oluşturmaz.

Mekanik Hücre Kilitleri

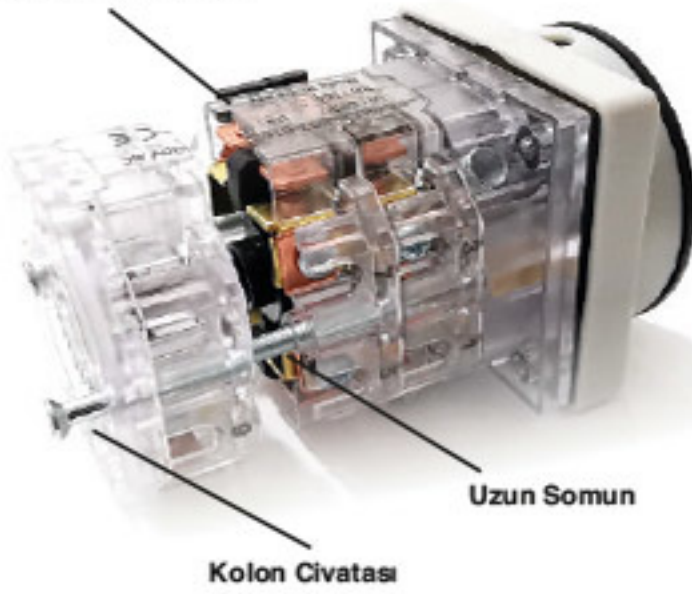

Montaj Kolaylığı ve Sağlamlık Lazer Markalama

Paket şalterler klasik tipte bilinen ürünler olmasına rağmen esnek çözümler ve endüstrinin farklı ihtiyaçlarından dolayı çok farklı tipte üretilmektedir.

Her şalter tipine göre referansları belirtmek şarttır.

Referansların ve açıklamaların sade, anlaşılır ve zamanla silinmemesi için lazer markalama yöntemini kullanmaktayız.

Bakır Köprü Gümüş Kontaktlar

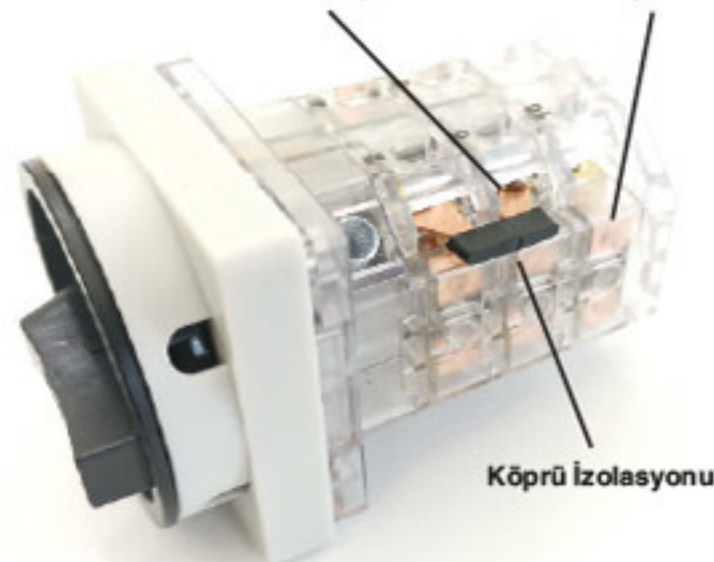

En iyi elektriksel iletkenliğe sahip metaller bakır ve gümüştür.



M4 somunlar ile deforme olmayan montaj özelliği

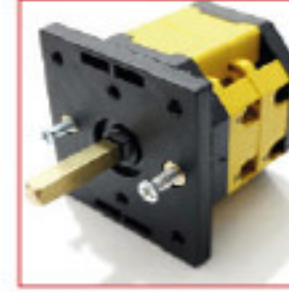

M4 civatalar ile yüksek sıkma mukavemeti



Kalınlığı fazla yüzeylere monte edilebilme özelliği

Kablo Montaj İşçiliği

Asansörlü montaj civataları kablo montaj işçiliğinizi azaltır. Güvenli bağlantı yapmanıza olanak sağlar, Kapalı civata sistemi montaj civataların düşmesini ve kaybolmasını engeller.

Şalterinizi Güvenle Çevirin

Çevirme kolunun bağlı olduğu ve tüm kontaktların hareket etmesini sağlayan metal mil şalterin tam merkezinde konumlandırıldı.

Elektriksel arki minimum seviyeye indiren, hızlı açma ve kapama yapabilen kademe ayarlayıcı mekanik sistem İLX Ar-Ge mühendisleri tarafından geliştirilmiştir.

Ark elektriksel bir sistemde toprak veya bir baka faz ile düşük empedanslı bağlantıdan kaynaklanan bir elektrik patlamasıdır.

Ark patlamalarında yüksek sıcaklıklar o noktayı çevreleyen havanın hızlı bir şekilde ısınmasına ve yüksek hava basıncının oluşmasına neden olmaktadır.

Kullanıcı Dostu

Çevirme kolunun mil montajını yaparken yerine uymama, ek parça veya özel vida ihtiyacının olmaması İLX şalterlerin avantajlarından bir tanesidir.

Çevirme kolunun mil montaj ve demontaj esnasında deforme olması söz konusu değildir.



İLX

www.ilx.com.tr

25.
YEAR



Türkey

Discover
the potential

İLX MÜHENDİSLİK

Otom.İml.İth.İhr. San Tic Ltd. Şti

Çamlık Mah. İkbal Cad.

Uğurlu Sok. No:3 Ümraniye/İST.

Telefon : 0216 499 11 06 - info@ilx.com.tr



SIKO

Kinco



YENİ NESİL GRUP PRİZLER

- Topraklı
- Çocuk Korumalı
- Askı Aparatlı
- Kolay Montaj



Elektrik Hayattır
Kesintiye Gelmez..



Turkey
Discover
the potential

AY-KA Electric



AY-KA
electric

Daima Yenilik



TEKNİK ÖZELLİKLER

- Beyan çalışma gerilimi : 400 V AC 690 V AC
- Beyan yalıtım gerilimi : 1000 V
- Beyan darbe dayanım gerilimi : 12 kV
- Ana çalışma akımı : 6300 Ampere kadar
- Beyan Tepe dayanım akımı : 220 kA
- Beyan Frekans : 50 Hz
- Beyan koruma derecesi : IP 55
- Beyan Mekanik darbe kodu : IK10

PARTNERLER

SIEMENS

LS ELECTRIC

legrand

ABB

6300A FORM - 4B TİP TEST SERTİFİKALI ve SİSMİK TEST BELGELİ PANOLAR



Fikir Mühendislik'ten 180W High Power Projektör

Fikir Mühendislik yeni "HIGH POWER PROJEKTÖR" serisi; simetrik/asimetrik optik lens ve Samsung Hi-Power led chip ve ENEC Belgeli EagleRise sürücüsü ile **inşaat alanları, kule vinçler, fabrikalar, atölyeler, tünel, spor sahaları, hangar, meydan ve apron** gibi tüm alanlarda profesyonel çözümler sunar.

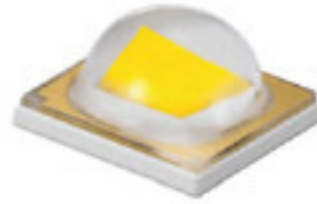

LH351B

- Wattage (Max): 4.7 W @ 1.5 A
- Luminous Flux: 765 lm @ 350 mA
- Luminous Efficacy: 172 lm/W



EAGLE RISE



Ürün Kodu	Güç	Lümen	Etkinlik Faktörü	Renksel Geriverim	Çalışma Voltajı	Led Sürücü	Led Chip	IP Sınıfı	Optik Lens
FKM YT180W	180W	25200	140lm/W	90 CRI	180-260V	EagleRise (ENEC)	Samsung HighPower	IP66	30° 60° 90°



www.fkm.com.tr

FIKİR MÜHENDİSLİK®

İvedik OSB 1467. Cadde
İvedik İş Merkezi No:4/1-10
Y.Mahalle/ANKARA

+90 312 395 65 82
+90 312 395 65 83

info@fkm.com.tr



GÜÇ KONDANSATÖRLERİ

STOKLARIMIZDA





GÖKERMAK
ELEKTROTEKNİK

1988' den
Günümüze

“Accurate Connection Secure Solution”

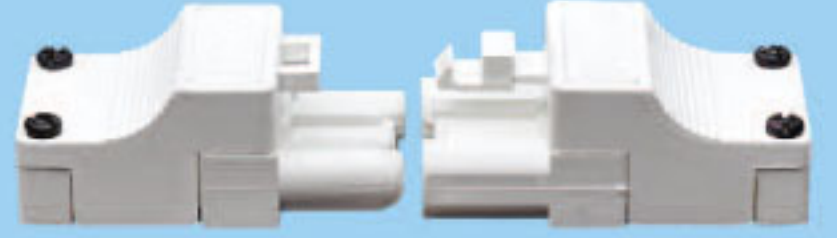

REACH ✓

RoHS₂ ✓



Merdivenköy Mah. Yumurtacı Abdi Bey Cad. Dik Yol Sok. Business İstanbul İş Merk. B Blok D:151 Kadıköy/İSTANBUL

T. +90 216 327 40 56 pbx

info@gokermak.com • www.gokermak.com.tr



40 yılı aşkın üretim tecrübesi ile ülkemizin tek yerli Krem Lehim üreticisi olma başarısını gösteren ve Tassol'un yetkilisi M. Barbaros SAYIL ile üretimlerini, sektörü ve Tassol'un ileriye dönük hedeflerini konuştuk.

M. Barbaros SAYIL: 'Ülkemizin Krem Lehim Üreten Tek Yerli Firmasıyız'

Kısaca firmanızı tanıyabilir miyiz? Kuruluş hikayenizden bahseder misiniz?

Firmamızın faaliyet başlangıcı çok uzun yıllar evveline dayanmaktadır. Neredeyse 40 yıla dayanan bir geçmişimiz var. Geliştirdiğimiz ürünler ve ürünler ve ürün çeşitliliğimizin artması ile birlikte son 8 yılda bu noktaya geldik. Özellikle elektronik sektöründe geriye dönük çok ciddi faaliyetimiz yoktu ancak bu sektörde 7-8 yıldır çok ciddi anlamda varlığımızı göstermeye başladık. Krem lehim üretimi yapıyoruz. Bu ürünü Türkiye'de yerli olarak üreten tek firmayız. Bu ürün Türkiye'ye genelde ithal olarak gelir. Biz Tassol olarak lehimle ilgili tüm ürünleri üretmeye çalışıyoruz. Bu ürünleri de kalitemizden ödün vermeden elektronik sektöründeki firmaların kullanımına sunuyoruz.

Üretim tesisleriniz ve çalışanlarınızla ilgili neler söylemek istersiniz?

Biz İkitelli Organize Sanayi Bölgesindeyiz. 2014 yılında buraya taşındık. Burada aşağı yukarı 600 metrekarelik bir kapalı alana sahibiz. Üre-

M. Barbaros SAYIL: 'We Are The Only Local Company Of Our Country Producing Solder Cream'

We talked with M. Barbaros SAYIL, the official of Tassol, who succeeded in being the only local solder cream manufacturer in our country with her production experience of more than 40 years, their production, the sector and the forward targets of Tassol.

*In shortly, can we get to know your company?
Can you tell us about your establishment story?*

The beginning of the activity of our company dates back to many years ago. We have a history of almost 40 years. With the products and products we have developed and the increase in our product range, we have reached this point in the last 7 years. Especially in the electronics sector, we did not have very serious backward activity, but we started to show our very serious presence in this sector for 6-7 years. We produce cream solder. We are the only company in Turkey producing these products locally. This product comes as generally imported to Turkey. As Tassol, we try to produce all products rela-

ted to soldering. We offer these products to companies in the electronics sector without compromising our quality.

What would you like to say about your production facilities and employees?

We are in İkitelli Organized Industrial Zone. We moved here in 2014. Here we have roughly 600 square meters of indoor space. We carry out our production here. We have a staff of 8 people in total. We produce with fully automatic machines.

How do you define innovation? How can we learn about your company's studies on this subject?

Seizing the day is very important for all companies. Innovation is also an important phenomenon for the industry we are in and the pro-

timimizi burada gerçekleştiriyoruz. Toplamda 8 kişilik bir kadroya sahibiz. Tam anlamıyla otomatik Makinelerle üretim yapıyoruz.

Inovasyonu nasıl tanımlıyorsunuz. Firmanızın bu konudaki çalışmaları ne yönde öğrenebilir miyiz?

Günü yakalamak bütün şirketler için çok önemli. İnovasyon da bizim içinde bulunduğumuz sektör ve üretimini gerçekleştirdiğimiz ürünler için de önemli bir olgu. Az öncede dediğim gibi krem lehim Türkiye’de sadece biz üretiyoruz. Bu ürünü üretmek için çok ciddi Ar-Ge yatırımı ve çok ciddi zaman ayırdık. Elbette bu ürün dünyada üretilen bir üründü ancak ülkemiz de krem lehim üreticisi yoktu ve bu ürünü ilk biz ürettik ve halen daha bu konuda tekiz. Katma değerli ve milli bir değer yaratabilmek adına ciddi emekler verdik. Yenilikleri takip ederek gündemi yakalamak bu açıdan çok önemli.

Üretimini gerçekleştirdiğiniz bu ürünleri ihraç ediyor musunuz? Eğer ediyorsanız toplam üretiminizin ne kadarını ihraç ediyorsunuz?

Ağırlıklı olarak Ortadoğu ülkelerine ihracat yapıyoruz. Özellikle İran’da ciddi anlamda varız. İran pazarında olmamızda sizin de ciddi anlamda desteğiniz var. Onun haricinde Mısır, Lübnan, Tunus, Ürdün Hindistan ve Pakistan’a da ihracatımız var.

Üretimini gerçekleştirdiğimiz bütün ürünleri bu ülkelere gönderiyoruz ancak özellikle üretimini gerçekleştirdiğimiz krem lehim Türk menşeli olarak bu ülkelere göndermek bize ayrı keyif veriyor. Bu saydığımız ülkelerin tamamında ciddi bir pazara sahibiz ve tercih ediliyoruz.

Aslında Avrupa pazarında da olmayız çok arzuyoruz ancak içinde bulunduğumuz ekonomik durum ve 2 yıldır yaşadığımız bu pandemi durumu bütün bu hedeflerimizi aksatıyor. İnşallah Allah kısmet ederse hedefimizde ürettiğimiz bütün ürünleri tüm dünyaya satabilmek var. Bu arada pandemi nedeniyle ihracatımız düştü. Şu anda toplam üretimimizin yüzde 25’ini ihraç ediyoruz. Bu oran tabii pandeminin bitmesi ile birlikte artacak talep var ancak sevkiyatta yaşanan sorunlar bu talebi karşılamamızı engelliyor.

ducts we manufacture.

We are the only company that produces solder in Turkey. We have devoted very serious R&D investment and serious time to producing this product. Of course, this product was a product produced in the world, but our country did not have a soldering iron manufacturer and we were the first to produce this product and we are still the only one in this regard. We have made serious efforts to create a value-added and national value. Keeping the agenda by following the innovations is very important in this respect.

Do you export these products that you manufacture? If so, how much of your total production do you export?

We mainly export to Middle Eastern countries. We have a serious presence especially in Iran. You have serious support in our being in the Iranian market. Apart from that, we also export to Egypt, Lebanon, Tunisia, Jordan, India and Pakistan.

We send all the products we produce to these countries, but especially sending the cream solder we produce to these countries as Turkish origin gives us a different pleasure. We have a serious market and we are preferred in all of these countries. In fact, we are not in the European market, but we desire, but the economic situation we are in and this pandemic situation we have been experiencing for 6 months hinders all of our goals. If God willing, our goal is to sell all the products we produce to the whole world. Meanwhile, our exports fell due to the pandemic. We are currently exporting 25 percent of our total production. This rate is of course, there is demand that will increase with the end of the pandemic,



Yurtiçi pazarında ne durumdasınız?

Türkiye pazarında da var olmaya çalışıyoruz. Burada üretim yapmamıza rağmen Türkiye pazarı diğer pazarlara nazaran çok daha zor. Burada olmamıza ve birebir temas kurmamıza rağmen gerek piyasanın Türk malına karşı olan ön yargılarını ve alışkanlıklarını kırmak bizim ülkemizde oldukça zor. Buna rağmen geçtiğimiz 1 yıl içerisinde aylık 1 ton gibi krem lehim satış rakamlarına ulaştık. Bu bizim için ciddi bir başarı. Ufak ufak kabul ediliyoruz.

Covid-19 sürecini nasıl yönettiniz?

Pandemi dönemi herkesi olduğu gibi bizi de etkiledi ancak bu dönemde biz faaliyetlerimizi durdurmadık. Çalışan firmalarımız vardı ve bu firmaları desteklemek durumundaydık. Riski azaltmak için çalışan sayımızı azalttık ama buradaki faaliyetlerimize hiç ara vermedik. İhtiyacı olan bütün müşterilerimizin de ihtiyaçlarını karşıladık. Bu dönemde ciromuzda neredeyse yüzde 70 oranında düşüşler oldu. Bu düşüşlere rağmen minimum kadro ile de olsa işimizin başındaydık.



but problems in shipment prevent us from meeting this demand.

How are you doing in the domestic market?

We are trying to have Turkey in the market. Although we make production market in Turkey much more difficult here than in other markets. Although we are here and we make one-to-one contact, it is very difficult in our country to break the prejudices and habits of the market against Turkish goods. Despite this, we have reached the sales figures of 1 ton of cream solder in the last 1 year. This is a serious success for us. We are considered small.

How did you manage the Covid-19 process?

The pandemic period affected us as well as everyone but we did not stop our activities during this period. We had companies working and

Dördüncü çeyrekteki hedeflerinizle ilgili neler söylemek istersiniz?

Bu çeyrekte yani yıl sonuna kadar maksimum üretim maksimum satış gerçekleştirmeyi hedefliyoruz. Ancak dünyayı kasıp kavuran virüs salgının seyri bizim bu hedefi gerçekleştirmemizde etkili olacak. Şu an için rakamsal bir hedef ortaya koymak mümkün değil. Çünkü dediğim gibi sevkiyatlar aksıyor. Mal sattığımız firmaların verdikleri siparişlerin ulaşip ulaşmaması konusunda tedirginlikleri var. Mümkün olanın en iyisini yapmaya çalışıyoruz. Kısacası biz işimizin başındayız.

2023 yılı hedefleriniz nelerdir?

Bulgaristan ve Rusya'da yapmış olduğumuz atılım ve yatırımlarımızla dünya üzerinde lehim ihtiyacı olan her noktaya yerli üretim kabiliyetimizi ve ürünlerimizi ulaştırıp lehim tedarikinde çözüm ortaklığımızı tüm dünyaya taşımak 2023 yılı hedeflerimizin başında geliyor.

Son olarak kendi sektörünüzle ilgili yaşadığınız sorunlar neler ve bu sorunların çözümü noktasında önerileriniz nedir öğrenebilir miyiz?

Bizim ürettiğimiz ürün elektronik sektörde çok göz önünde olmayan ama çok önemli ürün kalemlerinden bir tanesidir. Hizmet çok önemli, ihtiyaca anında ve eksiksiz cevap vermek çok önemli. Biz firma olarak bunu yapmaya çalışıyoruz ama sektörümüzde bu şekilde çalışan firma sayısı yok denecek kadar az. Çok rutin ve standartlar üzerinden gitmeye çalışıyorlar. Buda bizi zorluyor.

Bir başka sorunda bizim ürün yelpazemizle ilgili ürünlerin ithalatının çok kolay olması bizi zorluyor çünkü maliyetleri kontrol etmekte zorlanıyoruz. Bu nokta da konuyla ilgili devlet nezdinde girişimlerim oldu ve konuda onların desteklerini bekliyoruz. Bizim gibi yerli üretim yapan firmalar desteklenmeli diye düşünüyorum. Biz bütün zorluklara rağmen yerli krem lehim teli üretimini gerçekleştirdik biz üretime kadar tamamı ithal edilen bu ürünü biz ülkemiz elektronik sektörü ile buluşturduk sağ olsunlar onlarda ürünümüzü kabullendiler. Derginin aracılığı ile ürünümüze ilgi gösteren yurtiçi ve yurtdışı müşterilerimize teşekkür ediyorum.

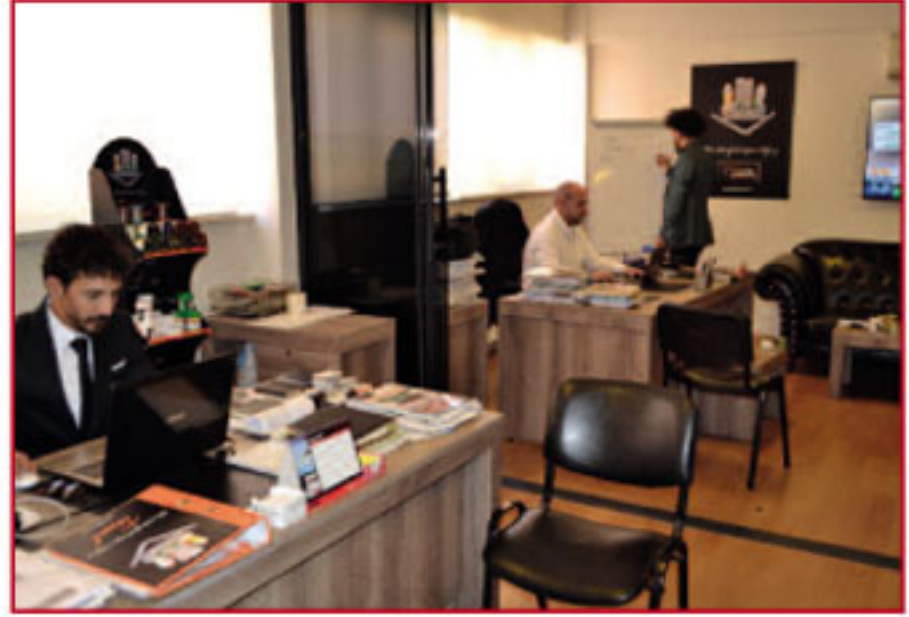

we had to support these companies. We reduced the number of employees to reduce the risk, but we never stopped our activities here. We have also met the needs of all our customers who need it. During this period, our turnover decreased by almost 70 percent. Despite these decreases, we were at the beginning of our job, although with minimum staff.

What would you like to say about your goals for the third and fourth quarters?

We aim to achieve maximum production and maximum sales in these quarters. However, the course of the virus epidemic that swept the world will be effective in achieving this goal. It is not possible to set a numerical target for the moment. Because as I said, shipments are disrupted. The companies we sell goods have concerns about whether their orders will be delivered or not. We are trying to do the best possible. In short, we are at the head of our job.

What are your 2023 goals?

With the investments we have made in Bulgaria and Russia, it is one of our 2023 targets to deliver our domestic production capability and products to every point in the world that needs solder, and to carry our solution partnership in solder supply to the whole world.

Finally, what are the problems you have with your industry and what are your suggestions for solving these problems?

The product we produce is one of the most important but not so visible items in the electronics industry. Service is very important, it is very important to respond promptly and completely. As a company, we

are trying to do this, but the number of companies working in this way in our industry is almost nonexistent. They try to go over very routine and standards. This is forcing us. Another problem is that the products related to our product range are very easy to import, which makes it difficult for us to control costs.

At this point, I had attempts at the state regarding the issue and we expect their support in this matter. I think that local manufacturing companies like us should be supported.

Despite all the difficulties, we produced local cream solder wire. We brought this product, which was completely imported until we produced it, with the electronics sector of our country, and they accepted our product.

I would like to thank our domestic and foreign customers who show interest in our product through your magazine.

LEHİM TEDARİĞİNDE ÇÖZÜM ORTAĞINIZ



Türkiye'nin
Tek Yerli
Krem Lehim
Üreticisi



BAYİLERİMİZ

zenit 

Bursa, Adana, Ankara, Antalya ve Konya
info@zenitled.com.tr

DIIRS
elektronik

İzmir
info@doorselektronik.com

 elektroekspres.com

motoRobot.com

info@tassol.com.tr • www.tassol.com.tr • www.tassol.bg • www.tassol.ru
0212 235 25 35

- » Lehim Telleri
- » Vakumlu Çubuk
- » Reçine Bazlı Fluxlar
- » No Clean Lehim Telleri
- » FS 26 Reçine Bazlı Lehim Telleri
- » WW33 Reçine Bazlı Lehim Telleri
- » Kurşunlu-Kurşunsuz Krem Lehimler



BILFER

ENERJİ

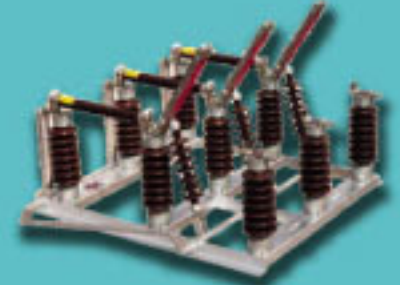

İvedik Org. San. Bölğ. 1419. Cad. No: 1/O Yenimahalle/ANKARA

0312 394 80 40 - 41 • info@bilferenerji.com

www.bilferenerji.com

hLite
Işığı keşfet...



MİMOSA ETANJ



ÜRÜN GRUPLARI



LED LAMBALAR



DIŞ MEKAN AYDINLATMA
ARMATÜRLERİ



İÇ MEKAN AYDINLATMA
ARMATÜRLERİ



AYDINLATMA KONTROL ÜNİTELERİ VE
LED ŞERİTLER

Hündür Pazarlama A.Ş

Adres: Ömerli Mah. Kurtini Sk. No:25
Amavutköy / İSTANBUL



0212 876 50 50



hLite.com.tr



[hLiteaydinlatma](https://www.instagram.com/hLiteaydinlatma)

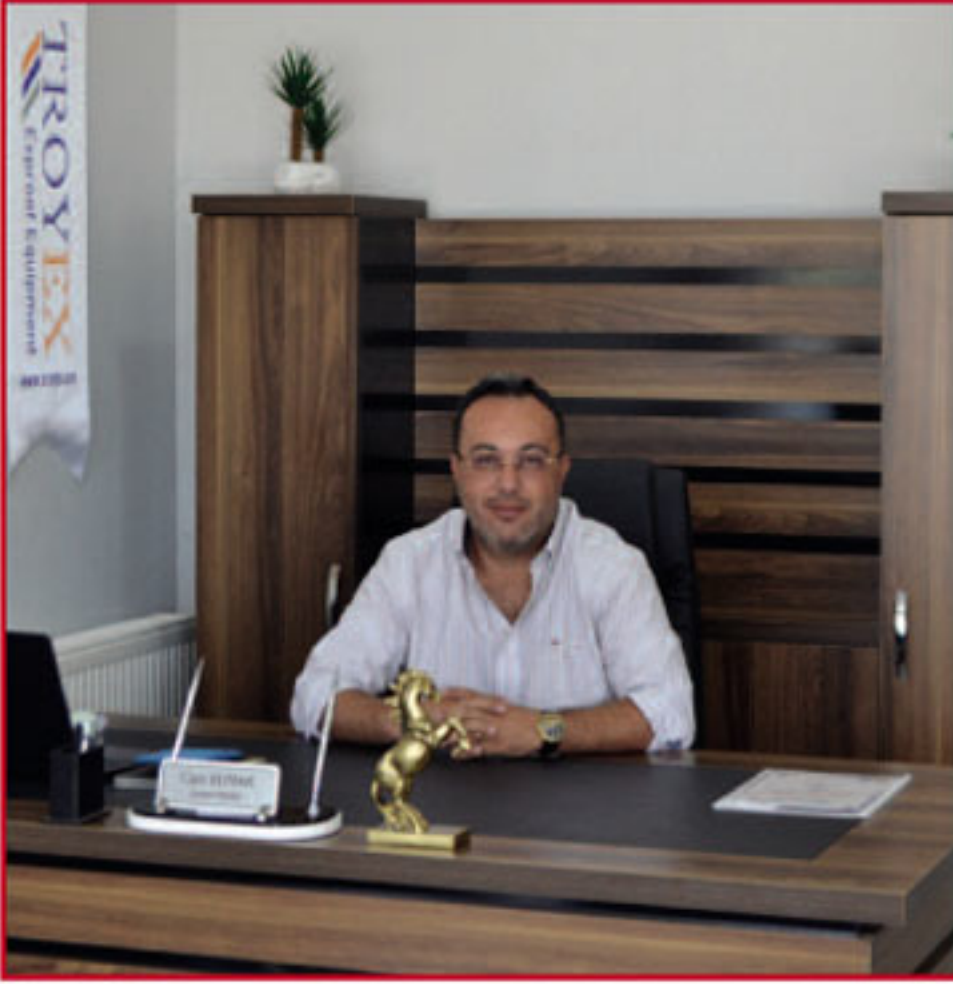

Can YUMAK: 'Rakibin Bile Kalitelisi Makbuldür'

2017 yılında elektrik malzemesi alım satımı yapmak üzere kurulan, 2020 yılında ise tehlike sınıfı düşük alanlar için aydınlatma imalatı yapmaya başlayan Troyex Exproof Equipments'ın Genel Müdürü Can Yumak ile üretimlerini ve sektörü konuştuk.

Kısaca firmanızı tanıyabilir miyiz?

Firmamız 2017 yılında Onex Alev Sızdırmaz Elektrik Malzemeleri Olarak Faaliyete Başladı. İlk zamanlar al-sat tarzı bir ticaret benimsendi ve bu ticaret o zamanlar yeni kurulan bir firma için günü kurtarmaya ve hedeflerin netleşmesi için zaman kazanmaya yetiyordu.

Daha sonra danışmanlık ve anahtar teslim projeler yapmaya başla-



Can YUMAK: 'Acceptable Competitors is Quality Companies'

We talked with Can Yumak, the General Manager of Troyex Exproof Equipments, which was established in 2017 to buy and sell electrical materials and started to manufacture lighting for areas with low hazard class in 2020, about their production and the industry.

Can we briefly introduce your company?

Our company started its activities in 2017 as Onex Flameproof Electrical Equipment. At first, a buy-sell style of trade was adopted, which was enough to save the day and buy time for the goals to become clear for a newly established firm at that time. Then we started to do consultancy and turnkey projects. Especially when we were consulting, we saw the deficiencies of some products in Turkey and at this point, the idea of manufacturing occurred. In 2020, we started to manufacture lighting for areas with low hazard class. At the moment, we have two main productions as low hazard class and high hazard areas.

Can you tell us about your company's product range and the features of your products?

Our products consist of our waterproof luminaire used in Zone2-22 areas with low hazard class, and our projector and linear led lighting used in Zone1-21 areas with high hazard class. We sell all of our products by certifying them from authorized institutions. At the same time, we offer 2-year warranty and process-long consultancy service for all our products. For now, we are trying to improve our company product range with our studies. We continue to work on the production and certification of our two new products in the product portfolio. Original design is our red line. In the coming months, our original and new products will be presented to our customers on our websites.

dık. Özellikle danışmanlık yaparken Türkiye'deki bazı ürünlerin eksikliklerini gördük ve bu noktada imalat fikri meydana geldi. 2020 yılında tehlike sınıfı düşük alanlar için aydınlatma imalatına başladık. Şu anda tehlike sınıfı düşük ve yüksek alanlar olmak üzere iki ana üretimimiz mevcuttur.

Firmanızın ürün yelpazesinden ve ürünlerinizin özelliklerinden bahsedebilir misiniz?

Ürünlerimiz tehlike sınıfı düşük Zone2-22 alanlarında kullanılan etanj armatürümüz ile tehlike sınıfı yüksek Zone1-21 alanlarında kullanılan projektör ve lineer led aydınlatmalarımızdan oluşmaktadır. Ürünlerimizin tamamını yetkili kuruluşlardan sertifikalandırarak satmaktayız. Aynı zamanda tüm ürünlerimiz için 2 yıl garanti ve süreç boyu danışmanlık hizmeti sunmaktayız.

Şu an için firma ürün yelpazemizi çalışmalarımızla geliştirme-ye çalışmaktayız. Ürün portföyü konusunda iki adet yeni ürünümüzün üretim ve belgelendirme çalışmalarına devam ediyoruz. Özgün tasarım bizim kırmızı çizgimizdir. Önümüzdeki aylarda özgün ve yeni ürünlerimiz web sitelerimizde müşterilerimizin beğenisine sunulacaktır.

Üretim tesisleriniz ve çalışanlarınızla ilgili neler söylemek istersiniz?

Biz daha çok Supply Chain yani tedarik zincirini iyi kullanan bir firmayız. Bu konuda güçlü bağlantılarımız mevcut. Bu yüzden büyük bir tesise ihtiyacımız yok. Halihazırda exproof genellikle butik ve terzi usulü imalat şeklinde yürür. Özel nitelikli ürünlerdir.

Çalışanlarımız ise alanında yetkin kişilerdir. Şu an için yeni ürün ve portföy geliştirme aşamalarında olduğumuzdan satış ve Ar-Ge bizler için çok önemli. Çalışanlarımız özellikle bu alanlarda faaliyetlerine devam etmektedir.

Firmanız Ar-Ge ve Ür-Ge çalışmalarına bütçe ayırıyor mu? AR-GE çalışmalarınız ne durumda?

What would you like to say about our production facilities and your work?

We are a company that uses the Supply Chain, that is, the supply chain well. We have strong connections in this regard. So we don't need a big facility. Currently, exproof is generally carried out in the form of boutique and tailor-made manufacturing. They are special quality products. Our employees are competent people in their field. Sales and R&D are very important to us, as we are currently in the development stages of new products and portfolios. Our employees continue their activities especially in these areas.

Does your company allocate a budget for R&D and P&D studies? How is your R&D work?

We are advancing our R&D and P&D activities close to each other. We are aware that the way of development in production is research. In this context, we started the production of our own components in order to improve our production and reduce import dependency. In this process, we allocated very high budgets for R&D. Again, our original works continue in different product portfolios. Contrary to what is done in the industry, we are adding new ones to our work every day so that our own products are original, high quality and affordable.

How do you define innovation? Can we learn how your company works on this subject?

We plan innovations so that the end users do not have diffi-

Ar-Ge ve Ür-Ge çalışmalarımızı birbirine yakın ilerletiyoruz. Üretim de gelişmenin yolunun araştırma olduğunun bilincindeyiz. Bu bağlamda üretimimizi geliştirmek ve ithal bağımlılığını azaltmak amacı ile kendi komponentlerimizin üretimine başladık. Bu süreçte Ar-Ge 'ye oldukça yüksek bütçeler ayırdık. Yine özgün çalışmalarımızı farklı ürün portföyleri içinde devam ediyor.

Sektörde yapılanın aksine bizler kendi ürünlerimizin özgün, kaliteli ve uygun fiyatlı olması için her geçen gün çalışmalarımıza yenilerini ekliyoruz.

İnovasyonu nasıl tanımlıyorsunuz. Firmanızın bu konudaki çalışmalarını ne yönde öğrenebilir miyiz?

Biz yenilikleri daha çok son kullanıcının montaj aşamasında zorluk çekmemesi üzerine planlayıp tasarımlarımızı ona göre şekillendiriyoruz. Zaten exproof konusu Türkiye için yeni sayılır. Bu yüzden konu endüstride geniş kitlelere ulaşmamışken ütöpik yenilikler veya montajda soru işareti oluşturacak tasarımlardan uzak kalmaya çalışıyoruz.

Firmanızın dijitalleşmeye bakış açısı ile ilgili neler söylemek istersiniz?

Şu an Türkiye'deki dijital satış platformlarında etkin bir şekilde satışlarımız sürdürüyoruz. Bunun yanında B2B sitelerinde de yıllık aboneliklerimiz mevcut. WLW ve Europage vb. Bu sitelerdeki amacımız ihracatımızı olabildiğince yükseltmek.



culty in the assembly phase and shape our designs accordingly. The subject of exproof is already considered new for Turkey. That's why we try to stay away from utopian innovations or designs that will create a question mark in assembly, while the subject has not reached large masses in the industry.

What would you like to say about your company's perspective on digitalization?

We are currently actively maintaining our sales on digital sales platforms in Turkey. In addition, we have annual subscriptions on B2B sites. WLW and Europage etc. Our aim in these sites is to increase our exports as much as possible.

Do you have any export? If yes, which countries do you mainly export to?

Thanks to the companies in our portfolio, our products were sent to Serbia and Algeria as an indirect export on machine parks. We made our direct exports to Hungary. The factory was in the installation phase and it was a tractor cabin manufacturing company. Now we want to make our export channel very strong. The region we are currently concentrating on is the European Union region.

İhracatınız var mı? Varsa ağırlıklı olarak hangi ülkelere ihracat yapıyorsunuz?

Ürünlerimiz portföyümüzdeki firmalar sayesinde makine parkurları üzerinde endirekt ihracat olarak Sırbistan ve Cezayir'e gönderildi.

Direk ihracatımızı ise Macaristan'a yaptık. Fabrika kurulum aşamasındaydı ve traktör kabini imalatı yapan bir firmaydı. Şimdi ise ihracat kanalımızı çok güçlü hale getirmek istiyoruz. Şu anda yoğunlaştığımız bölge Avrupa Birliği bölgesi. Özellikle o bölgeden Türkiye'ye çok fazla exproof ekipman ithalatı yapılmaktadır. Bununla birlikte ithal eden firmalar bu ürünleri devlet ihalelerinde Vendor listeye aldırılmışlardır. Yani bu ithalat yüzünden devletimiz yüksek bedellerle bu ürünleri projelerinde kullanmaktadır. Bu yüzden biz hedefimizi ithalatın en yüksek olduğu yerlere ihracat yapmak olarak koyduk.

Firmanızın kısa ve uzun vadedeki hedefleriyle ilgili neler söylemek istersiniz? 2022 yılı sizin açınızdan nasıl geçti 2023 yılından beklentileriniz neler?

2022 yılının neredeyse tamamı, firma olarak tesislerinin Atex kapsamında donatımı yaptığımız bir Brezilya firması ile geçti. Anahtar teslim proje olması ve ürün çeşitliliği, montaj zorlukları ve ortamın hassasiyeti sebebiyle enerjimizin büyük kısmını buraya ayırdık.

2023 yılında Türkiye'de ekonomik belirsizlikler veya bölgesel savaşlar gibi ticareti derinden etkileyen durumların oluşmamasını umuyoruz.

Firmanızın kalite politikası ile ilgili neler söylemek istersiniz?

Bir exproof firmasının insan sağlığı ve güvenliğini garantilemek amacıyla kaliteyi en üst düzeyde tutması gerektiğini düşünüyoruz.

Kalite güvencesinin amacı müşteriden ziyade bu tarz tehlikeli alanlarda çalışan emekçilerimizin sağlığıdır. Bizler kalite planlaması, belgelendirme ve üretim aşamalarında test süreçleri gibi birçok veriye dayanarak imalatımızı gerçekleştiriyoruz. İmalatımızdaki süreçler ile alakalı belgelendirmelerimizde eksiksizdir. Bu bağlamda sektörün önde gelenleri ile kafa kafayız.

Sektörünüzü yakından bilen biri olarak bize sektörünüzün gelişimi ile ilgili neler söylemek istersiniz? Sektörünüzle ilgili ülkemizin dünya pazarındaki yeri neresi öğrenebilir miyiz?

Exproof sektörü Türkiye bazında ve hatta dünya piyasasında uzmanı olmadan veya ihtiyaç duyulmadan bilinen bir sektör değil. Dolayısıyla rakiplerimiz ve bizim adımıza sektörümüzün henüz gelişme aşamasında olduğunu söyleyebiliriz. Ülkemiz ne yazık ki henüz exproof ürünleri ithal eder durumda ve bu durumun değişebilmesi ve Türkiye'nin artık ihraç eder duruma gelebilmesi için elimizden geleni yapıyoruz.

Son olarak kendi sektörünüzle ilgili yaşadığınız sorunlar neler ve bu sorunların çözümü noktasında önerileriniz nedir öğrenebilir miyiz?

Sektörümüzün en hassas ve bizi üzen noktası sahtecilik diyebiliriz. Teste farklı müşteriye farklı ürünlerin gönderilmesi, yabancı ülke odaklı belgelendirme firmalarından belge alınması ve hatta direk sertifikasız ürünlerin satışa sunulması sadece satış odaklı firmalar için normal olsa da bu kadar güvenlik gerektiren hassas ürünlerle emekçilerimizin kaderine terkedilmeleri bizleri oldukça etkilemekte ve üzmektedir.

Rakibin bile kalitelisi makbuldür.

Especially from that region, a lot of ex-proof equipment is imported to Turkey. In addition, the importing companies have had these products listed in the government tenders. In other words, because of this import, our government uses these products in its projects at high prices. That's why we set our target as exporting to the places with the highest imports.

What would you like to say about your company's short and long term goals? How was 2022 for you? What are your expectations from 2023?

Almost the entire year of 2022 was spent with a Brazilian company whose facilities we, as a company, equipped within the scope of Atex. Due to the fact that it is a turnkey project and product variety, assembly difficulties and the sensitivity of the environment, we have allocated most of our energy here. We hope that in 2023, economic uncertainties or regional wars that deeply affect trade will not occur in Turkey.

What would you like to say about your company's quality policy?

We think that an exproof company should keep the quality at the highest level in order to guarantee human health and safety. The purpose of quality assurance is the health of our workers working in such dangerous areas, rather than the customer. We manufacture based on many data such as quality planning, certification and testing processes in production stages. Our documen-

tation related to the processes in our production is complete. In this context, we are head-to-head with the leaders of the industry.

As someone who knows your industry closely, what would you like to tell us about the development of your industry? Can we learn about the place of our country in the world market regarding your sector?

The exproof industry is not a well-known industry in Turkey or even in the world market without an expert or need. Therefore, we can say that our industry is still in the development phase for our competitors and for us. Unfortunately, our country still imports exproof products, and we are doing our best to change this situation and make Turkey exportable.

Finally, what are the problems and solutions you have experienced in your sector?

We can say that the most sensitive and upsetting point of our industry is counterfeiting. Although it is only normal for sales-oriented companies to send different products to different customers for testing, to obtain documents from foreign country-oriented certification companies, and even to sell non-certified products directly, it affects and saddens us that our workers are left to their fate with sensitive products that require such security. The good competitor has to be good quality.



ED-SON®

LIGHTING





ÖZHAKAN ELEKTRİK PAZARLAMA VE AYDINLATMA SAN.LTD.ŞTİ.

Merkez: Bankalar Caddesi Yanıkkapı
Sokak No: 6/A, Beyoğlu / İstanbul
Tel: (212) 237 31 37 - 237 35 74
Fax: (212) 237 24 15

Şube: Süleymaniye Mahallesi, Fuat Paşa
Caddesi, No: 81, Mercan - Fatih / İstanbul
Tel: (212) 511 96 26 • Fax: (212) 511 96 38
muhassebe@ed-son.com.tr



www.ed-son.com.tr

 Özhakan Edson
 edson_lighting



KOZA Elektromarket



KOZA ELEKTROMARKET PAZARLAMA VE DIŞ TİC. A.Ş.

Yavuz Selim Mah. Fatih Cad. Hatipli Sok. No:1/A Arnavutköy / İSTANBUL

+90 212 681 02 92

muhasebe@kozaelektromarket.com • www.kozaelektromarket.com

İSTANBUL'DAN AĞRI'YA
YOLUNUZ AYDINLIKI!

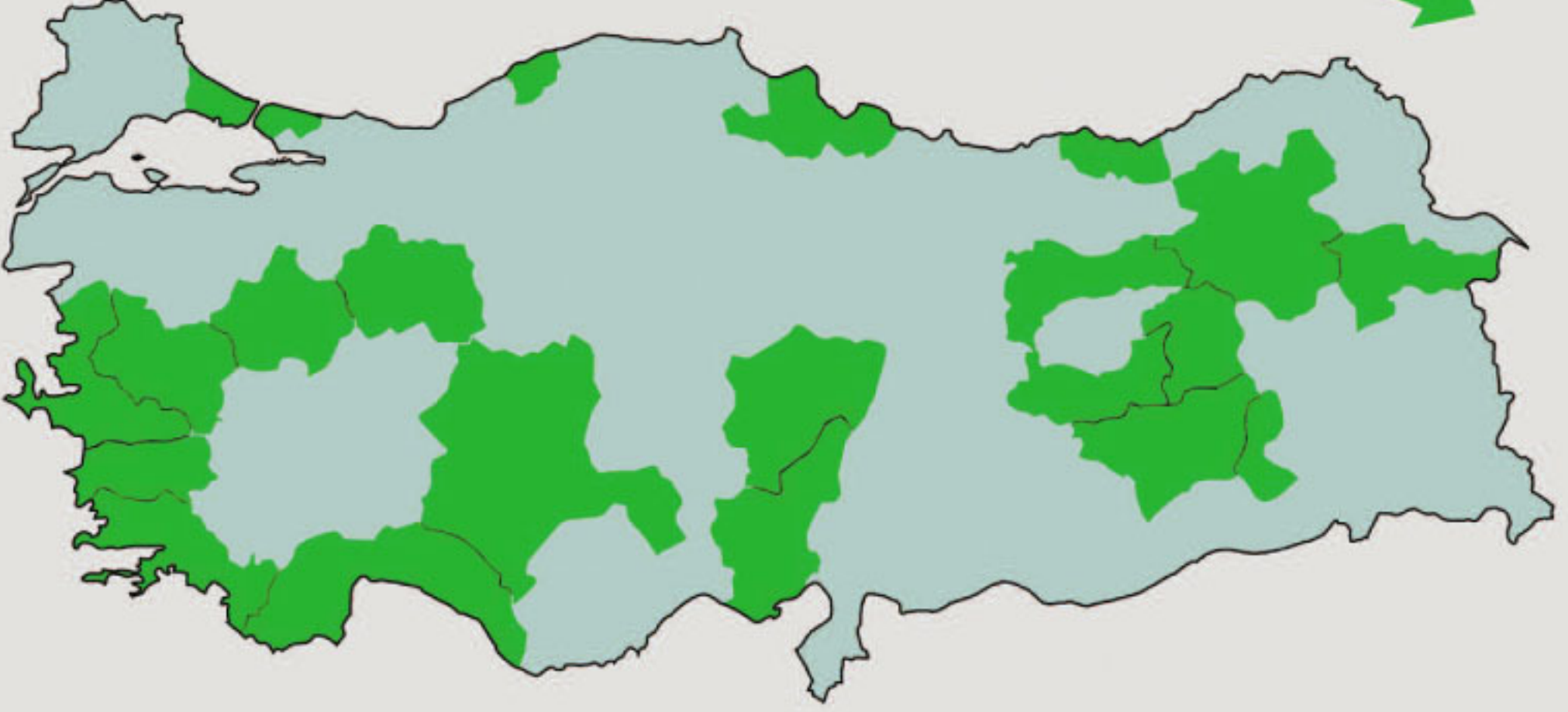

KÖZA
Elektromarket

KESİNTİSİZ ve TEMİZ GÜÇ İHTİYAÇLARINA ESNEK ve MÜKEMMEL ÇÖZÜM.

E4 Modüler

3 Phase/Faz

Online UPS

20-200kVA

- Yüksek kısadevre dayanım kapasitesi
- Modüler Bypass
- Ortak aküden çalışma



%96 YÜKSEK VERİM



3L PVM RECTIFIER
PVM INVERTER
Three Level

LIMITLESS
PARALLELING
LIMITLESS
POWER



SINIRSIZ
PARALLELME
SINIRSIZ
GÜÇ

pf
0,9/1
Çıkış Güç
Katsayısı

pf
>0,99
Giriş Güç
Katsayısı



Rejeneratif çalışma / yükleme

- Çift yönlü çalışma özelliği.
- Yük bankası olmadan UPS'i yükleme özelliği.



Modüler Bypass

Modüler bypass sayesinde harici bypass ünitesine ihtiyaç yoktur.



Kolay teknik servis ve güç arttırımı

20kVA ve 40kVA modül seçenekleri ile sizlere esnek çözümler sunmaktayız.

444 1 856





ENEL



"Kesintisiz Güç Kaynakları"

"ELEKTRİK HAYATTIR, KESİNTİYE GELMEZ."

HYBRID UPS
3 Phase/ Faz
10-250kVA



E3 Serisi
Online UPS
10-800kVA

Battery Charger Rectifier
Akü Şarj Ünitesi
Doğrultucu



A1 Serisi
Online UPS
1-2-3kVA



**GENİŞ ÜRÜN YELPAZESİ,
TEMİZ ve KESİNTİSİZ
ENERJİ**

Panel
IT/Distributed
Compensation



Serisi L1
Line-Interactive
650-1250VA



Converter
Konvertör
10-250kVA



Detaylı Bilgi için:
444 1 856
www.enel.com.tr
CE EAC



L2 Serisi
Line-Interactive
1-2-3kVA



KOMPONENT VE PCB TEDARİK

SMD VE THT ELEKTRONİK ÜRETİM



ergün
elektronik

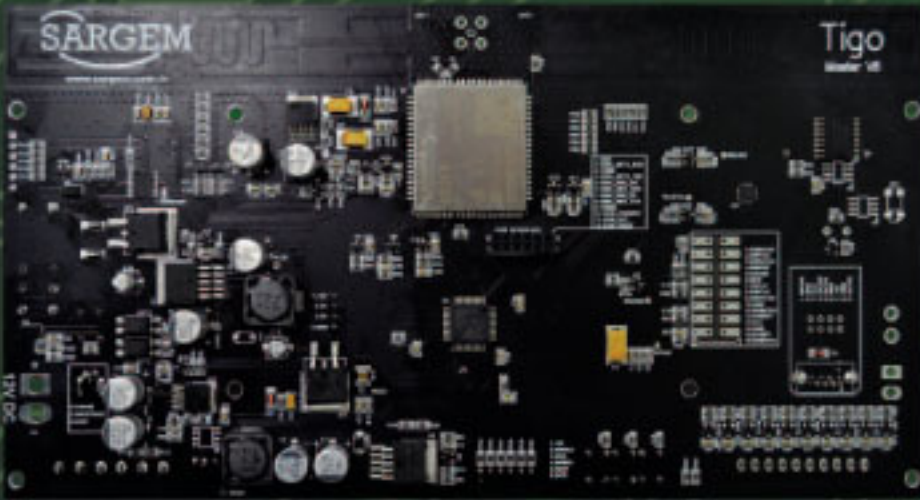
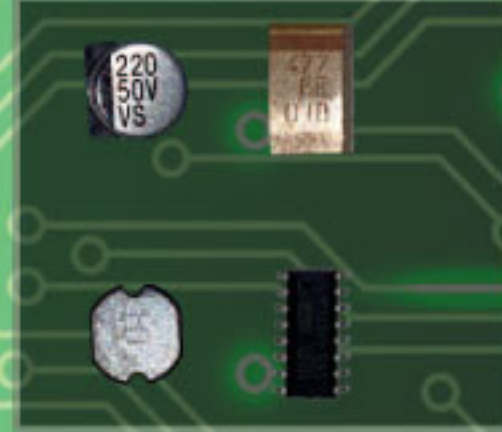

Yukarı Dudullu Mah. Necip Fazıl Bulv. Keyap Sit. No: 44/146-A2
Ümraniye/İSTANBUL • +90 216 334 76 36
burak@ergunelektronik.com • www.ergunelektronik.com



OREL®

"Aydınlığa Giden Yol"



Maltepe Mah. Çifte Havuzlar Cad. Askeri Fırın Sok.
Prestige İş Mer. No. 27/803 Zeytinburnu / İSTANBUL
Tel: +90 212 235 87 99 • Fax: +90 212 237 41 90
or-el@or-el.com.tr • www.or-el.com.tr



VİDA SAN. ve TİC. LTD. ŞTİ.

METR-X
VIDA

vissun
SİNYA VİDALARI

Referanslarımız; Kalitemiz, fiyatımız, ve müşterilerimizdir.



Selahattin Eyyubi Mahallesi 1596. Sokak No: 14/1 Esenyurt -İstanbul / TÜRKİYE

Tel : +90 212 623 27 06 (Pbx) Fax : +90 212 623 27 09

vidasan@vidasan.com www.vidasan.com

METR-X
VIDA



VIDA SAN. ve TİC. LTD. ŞTİ.



Referanslarımız; Kalitemiz, fiyatımız, ve müşterilerimizdir.

Selahattin Eyyubi Mahallesi 1596. Sokak No: 14/1 Esenyurt -İstanbul / TÜRKİYE

Tel : +90 212 623 27 06 (Pbx) Fax : +90 212 623 27 09

vidasan@vidasan.com www.vidasan.com

**ER-SA**

Taylan YILMAZ: 'Elektronik Sektörü Tüm Paydaşlarıyla Beraber Güvenle Büyümeye Devam Ediyor'

1996 yılında üç ortaklı olarak kurulan daha sonra 2004 yılında Mustafa Cahit Yılmaz önderliğinde yoluna devam etme kararı alan ve dünyanın önde gelen markalarının Türkiye distribütörlüğünü yapan ER-SA ELEKTRİK'in Genel Müdürü Taylan YILMAZ ile distribütörlüklerini, satışını yaptıkları ürünleri ve sektörü konuştuk.

Taylan bey kısaca okuyucularımıza ER-SA'nın kuruluş hikayesinden bahsedebilir misiniz?

ER-SA ELEKTRİK 1996 yılında üç ortaklı olarak kuruldu. 2004 yılında şirket yapısı değişti ve ortaklar birbirinden ayrıldı. 2004 yılından itibaren de ER-SA ELEKTRİK

Taylan YILMAZ: 'Electronics Sector Continuing to Grow Confidently Together With All Solution Partners'

We talked to Taylan YILMAZ, the General Manager of ER-SA ELEKTRİK which was established in 1996 with three partners and then decided to continue on its path under the leadership of Mustafa Cahit Yılmaz in 2004 and is the Turkey distributor of the world's leading brands, about their distributorship, the products they sell and the sector.

Mr. Yılmaz, can you briefly tell our readers about the establishment story of ER-SA?

ER-SA ELEKTRİK was established in 1996 with three partners. In 2004, the company structure changed and the partners separated from each other. Since 2004, ER-SA ELEKTRİK decided to continue on its way under the leadership of Mustafa Cahit Yılmaz. Our company continued its activities in Karaköy Persembe Market from 1996 to 2004. Then we moved to Perpa Trade Center. We have been in Perpa since

2004. With the increase in our business volume last year, we made innovations in our office in order to provide better service to our customers. We expanded our warehouse and made innovations in our office space and showroom.

As far as I know, ER-SA ELEKTRİK is the Turkey distributor of many manufacturers that have become brands in their field. Based on this, could you tell our readers about your distributorships and the products you sell?

As you said, we are successfully carrying out the Turkey distri-

Mustafa Cahit Yılmaz önderliğinde yoluna devam etme kararı aldı. Firmamız 1996 yılından 2004 yılına kadar Karaköy Perşembe Pazarı'nda faaliyetlerini sürdürdü. Daha sonrasında da Perpa Ticaret Merkezi'ne taşındık. 2004 yılından bu yana da Perpa'dayız. Geçtiğimiz yıl iş hacmimizdeki artışla birlikte müşterilerimize daha iyi hizmet verebilmek adına ofisimizde yenilikler yaptık. Depomuzu genişlettik ofis alanımızda ve showroomumuz da yenilikler yaptık.

Bildiğimiz kadarıyla ER-SA ELEKTRİK kendi konusunda marka olmuş çok sayıda üreticinin Türkiye distribütörlüğünü yapıyor. Buradan hareketle okuyucularımıza distribütörlüklerinizden ve satışını yaptığınız ürünlerden bahsedebilir misiniz?

Sizin de dediğiniz gibi kendi konusunda marka olmuş çok sayıda firmanın Türkiye distribütörlüğünü onlarında desteği ile başarılı bir şekilde yürütüyoruz.

ER-SA ELEKTRİK ilk olarak 2004 yılında lehimleme sistemleri, kalem havyalar, lehimleme istasyonları, rework sistemleri ve görsel teftiş sistemleri konusunda dünyanın önde gelen üreticilerinden olan ERSA GmbH (ALMANYA) firmasının Türkiye distribütörlüğünü aldı.

2005 yılında elektronik el aletleri konusunda BERNSTEIN GmbH (ALMANYA) ve elektronik üretim tezgahları ve anti statik malzeme saklama kutuları konusunda üretim yapan TRESTON GROUP (FİNLANDİYA) firmalarının Türkiye distribütörlüklerini alarak ürün portföyünü büyötmeye devam etti.

2007 yılı ile birlikte bünyesine katmış olduğu AIDACOM (UZAK DOĞU) firması ile beraber, üreticilere yönelik her türlü ESD malzemeleri de ürün yelpazesine katarak istikrarlı büyümesini sürdürdü.

2012 yılı içerisinde PIERGIACOMI (İTALYA) firmasının distri-

butorship of many companies that have become brands in their own field with their support.

ER-SA ELEKTRİK first took the Turkey distributorship of ERSA GmbH (GERMANY), one of the world's leading manufacturers of soldering systems, soldering irons, soldering stations, rework systems and visual inspection systems in 2004.

In 2005, it continued to expand its product portfolio by taking the Turkey distributorship of BERNSTEIN GmbH (GERMANY) for electronic hand tools and TRESTON GROUP (FINLAND), which produces electronic production benches and anti-static material storage boxes.

With the company AIDACOM (Far east), which it incorporated in 2007, it continued its steady growth by adding all kinds of ESD materials for manufacturers to its product range.

In 2012, the product range in hand tools was expanded by obtaining the distributorship of PIERGIACOMI (ITALY).

As a result of the investments and negotiations we made in 2015, our Ankara branch was put into operation and a distributorship agreement was signed with ASH (IRELAND) brand digital microscopes, POLAR (AUSTRIA) brand test repair systems and KYZEN (U.S.A.) brand pcb and stencil washing machine detergents companies.

In 2016, an agreement was reached with the American company ALPHA ASSEMBLY, which is the leader in its field in sold-





bütürlüğü alınarak el aletlerindeki ürün yelpazesi genişletildi.

2015 yılında yaptığımız yatırımlar ve görüşmeler neticesinde Ankara şubemiz faaliyete geçirildi ve ASH (İRLANDA) marka dijital mikroskoplar, POLAR (AVUSTURYA) marka test tamir sistemleri ve KYZEN (U.S.A.) markalı pcb ve stencil yıkama makinası deterjanları firmalarıyla distribütörlük anlaşması yapıldı.

2016 yılında lehim ve sarf malzemeler konusunda alanında lider olan Amerika menşeli ALPHA ASSEMBLY firması ile anlaşmış ve Türkiye distribütörlüğü alındı.

2017 senesinde sektörün parlayan yıldızlarından EQUIPTEST (MACARİSTAN) firması ile el sıkışıp test pinleri, test fişleri ve kablo gruplamada kullanılan test modül ve test jiglerinin aktif satışına başlandı. Aynı sene yüksek kalite etiketleme dünyasında adından sıkça söz ettiren IDENTCO(USA) markasının tüm satış hakları edinildi.

2020 yılında Amerikan Ölçüm ve Test Cihazları Markası olan REED Instruments için Türk Cumhuriyetleri tek yetkili temsilciliği anlaşması imzalanmıştır. Bu anlaşma ile firmamız; markanın, başta Türkiye olmak üzere, Kıbrıs, Azerbaycan, Kazakistan, Türkmenistan, Kırgızistan ve Özbekistan'da hizmet verebilen tek yetkili distribütörü oldu.

Peki bahsettiğiniz bu ürünler daha çok hangi sektörler tarafından kullanılıyor?

12 farklı distribütörlüğümüz var. Türkiye'de elektronik malzeme üretimi ve elektronik kart üretimi yapan ve onaran firmaların ihtiyacı olan sarf malzemelerinin satışını ve tedarikini yapıyoruz. Hizmet verdiğimiz sektörler arasında başta elektronik kart üretimi olmak üzere; savunma sanayi, beyaz eşya üreticileri, aydınlatma üreticileri ve küçük ev aletleri sektörü yer alıyor.

İthal ettiğiniz ürünlerin piyasadaki benzerlerinden farklı yanları neler? Müşteriler neden ER-SA ELEKTRİK'i tercih etmeli?

ER-SA ELEKTRİK denildiğinde insanların aklına gelen ilk şey kalite. Biz en başından beri arkasında durabileceğimiz ürünlerin üreticisi olan firmaların distribütörlüğünü aldık. Yukarıda bahsettiğim ve distribütörü olduğumuz firmaların Türkiye'de tek yetkili satıcısıyız. Tek olmamız nedeniyle de tedarik zinciri tarafında tüm kararları kendimiz verebiliyoruz. Aynı zamanda teknik destek konusunda çok gelişmiş bir ekibe sahibiz. Bu arada distribütörü olduğumuz

ring and consumables, and Turkey distributorship was obtained.

In 2017, active sales of test modules and test jigs used in test pins, test fixtures and cable grouping were started by shaking hands with EQUIPTEST (HUNGARY), one of the shining stars of the sector. In the same year, all sales rights of IDENTCO(USA) brand, which has made a name for itself in the world of high quality labeling, were acquired.

In 2020, an agreement for the sole authorized representative of the Turkish Republics was signed for REED Instruments, an American Measuring and Testing Equipment Brand. With this agreement, our company; has become the only authorized distributor of the brand that can serve in Turkey, Cyprus, Azerbaijan, Kazakhstan, Turkmenistan, Kyrgyzstan and Uzbekistan.

So, which sectors use mostly these products?

We have 12 different distributorships. We sell and supply consumables needed by companies that manufacture and repair electronic materials and electronic cards in Turkey. Among the sectors we serve, especially electronic card production; defense industry, white goods manufacturers, lighting manufacturers and small household appliances sector.

What are the different aspects of the products from their counterparts in the market? Why should customers choose ER-SA ELEKTRİK?

When people think of ER-SA ELEKTRİK, the first thing that comes to mind is quality. From the very beginning, we have taken the distributorship of companies that are manufacturers of products that we can stand behind. We are the only authorized dealer in Turkey of the companies I mentioned above and of which we are the distributor. Since we are single, we can make all the decisions ourselves on the supply chain side. At the same time, we have a very advanced team in technical support. In the meantime, the companies that we are the distributors of, do their part to ensure that the work is carried out in a quality manner, by supporting us at the technical support point.

So, what is the feedback you get from your customers about the products?

The feedback we have received about the products so far has always been positive and quite good. We work with our customers not as short-term sales, but rather as long-term partnerships. For example, we have been working with Tübitak, Baykar and Aselsan, which are among the most distinguished institutions of our country, for 25 years. As I have just mentioned, we owe this to the quality of the products we represent and to the support of the companies we represent.

Do you also manufacture some products?

We do not manufacture. We are an import and export company.

ER-SA



ALPHA® OPTIMAL PERFORMANS İÇİN
ÇUBUK LEHİM, KREM LEHİM,
KİMYASALLAR VE LEHİM TELİ

 kurtz ersä



ER-SA
LEHİMLEME VE TAMİR
SİSTEMLERİ

*Sistemler üzerinde demo uygulamaları için irtibata geçiniz.

 alpha
ASSEMBLY SOLUTIONS™

 kurtz ersä

 KYZEN
Where Science and Care Converge.

 PIERGIACOMINI
QUALITY HAND TOOLS

 AIDACOM

 Ash

 TRESTON
Dedicated to Human Performance

 M Chemicals
ONE COMPANY... MANY SOLUTIONS

 BERNSTEIN
TOOLS FOR ELECTRONICS

 EQUIPTEST
TEST • SUPPORT • INNOVATE

 IDENTCO®
Labels for Life.

 Polar

ER-SA ELEKTRİK ve Elektronik Malzeme Paz. Tic. Ltd. Şti.
Perpa Tic. Merk. Kat:8 A Blok No:697 Şişli / İstanbul • Tel: 0212 320 98 70(pbx)
info@ersaelektrik.com • www.ersaelektrik.com

muuz firmalarda teknik destek noktasında bize desteklerini esirgemeyerek işlerin kaliteli yürümesi konusunda üzerlerine düşeni yapıyorlar.

Peki satışını yaptığınız ürünlerle ilgili müşterilerinizden aldığınız geri dönüşler ne yönde?

Ürünlerle ilgili bugüne kadar aldığımız geri dönüşler hep olumlu ve oldukça iyi. Biz çalıştığımız müşterilerle kısa dönemli satışlar olarak değil de daha çok uzun dönemli partnerlik şeklinde çalışıyoruz. Mesela ülkemizin en güzide kurumlarından olan Tübitak, Baykar ve Aselsan ile 25 yıldır çalışıyoruz. Bunu az önce belirttiğim gibi temsil ettiğimiz ürünlerin kalitesine hem de temsilcisi olduğumuz firmaların bize olan desteğine borçluyuz.

Üretim yapıyor musunuz?

Üretim yapmıyoruz. İthalat ve ihracat yapan bir firmayız. İhracat konusunda bize yakın bölgelerdeki komşu ülkelerle çalışıyoruz.

Ofis ortamınız ve çalışanlarınızla ilgili neler söylemek istersiniz?

Az önce belirttiğim gibi ofis yapımızda değişikliklerimiz oldu. Çalışanlarımız için boş zamanlarında dinlenebilecekleri sohbet edebilecekleri bir alan oluşturduk. Showroom alanımızı genişlettik. Müşterilerimize zamanında ve eksiksiz cevap verebilmek adına var olan depomuzu büyüttük ve depomuzda düzenlemeler yaptık. Çalışanlarımızın tamamı kendi konusunda iyi yetişmiş kişilerden oluşuyor. Çalışanlarımızı aile bireylerimiz olarak görüyoruz ve rahat çalışma ortamı yaratmak için elimizden geleni yapıyoruz.

2022 yılı firmanız açısından nasıl geçiyor ve 2023 yılından beklentileriniz neler?

Sizde taktir edersiniz ki pandeminin yoğun olarak yaşandığı dönemlerde piyasalarda bir durgunluk söz konusuydu. Buna rağmen biz pandeminin başladığı dönemden şu ana kadar hacimsel olarak ciddi anlamda büyüdük. Az önce belirttiğim gibi bizim satışını yaptığımız ürünlerin tamamı kalite olarak üst seviyede olan ürünler bu yüzden 2022 yılı hatta pandeminin en başından beri elektronik sektöründe herhangi bir yavaşlama olmamasından kaynaklı sektörümüz yoluna hızlı bir şekilde devam ediyor bizde aynı hızda onlara eşlik ediyoruz. Şunu belirtmek isterim ki elektronik sektörü tüm paydaşları ile beraber güvenle büyümeye devam ediyor.

men biz pandeminin başladığı dönemden şu ana kadar hacimsel olarak ciddi anlamda büyüdük. Az önce belirttiğim gibi bizim satışını yaptığımız ürünlerin tamamı kalite olarak üst seviyede olan ürünler bu yüzden 2022 yılı hatta pandeminin en başından beri elektronik sektöründe herhangi bir yavaşlama olmamasından kaynaklı sektörümüz yoluna hızlı bir şekilde devam ediyor bizde aynı hızda onlara eşlik ediyoruz. Şunu belirtmek isterim ki elektronik sektörü tüm paydaşları ile beraber güvenle büyümeye devam ediyor.

Son olarak sektörü yakından bilen birisi olarak okuyucularımıza sektörün sorunları ilgili neler söylemek istersiniz?

Ne yazık ki son zamanlarda Türk lirasındaki değer kaybından dolayı müşterilerimiz özellikle bizim gibi kaliteli ürün ithal eden ve satan firmaların ürünlerini fiyatından dolayı tercih etmeme noktasına geldiler. Aynı şekilde ülkemizde kaliteli üretim yapan firmalarda maliyetleri düşürmek adına daha ucuz hammadde kullanarak ürün üretmeye başladılar ve buda maalesef ürünlerin kalitesine yansıdı. Türk lirasındaki değer kaybının sektörümüze bu yönde bir etkisi oldu. Bir başka sorunda enerji maliyetlerinin ciddi manada yükselmesi ve bu durumda ürün maliyetlerine yansması.

Son olarak size sektörümüzün çok önemli bir eksiğinden bahsetmek istiyorum oda Ar-Ge yatırımları. Maalesef sektör olarak Ar-Ge ve Ar-Ge yatırımlarını çok fazla önemsemiyoruz. Ne zamanki Ar-Ge yatırımlarını önemser ve var olan ürünlerde değişiklik yaparsak sektörün ihtiyacı olan yeni ürünleri geliştirip kaliteyi artırırsak hem ülkemizi hem de firmamızı kalkındırırız. Bu arada sektörümüz savunma sanayi ile iç içe olduğu içinde devletten Ar-Ge desteği almak daha kolay oluyor ve bunu olumlu şekilde değerlendiriyorlar.

We work with neighboring countries in the regions close to us in terms of exports.

What would you like to say about your office environment and your employees?

As I have just mentioned, we have had changes in our office structure. We have created a space for our employees where they can relax and chat in their spare time. We expanded our showroom area. In order to respond to our customers in a timely and complete manner, we enlarged our existing warehouse and made arrangements in our warehouse. All of our employees are well-trained people in their field. We see our employees as family members and we do our best to create a comfortable working environment.

How was the year 2022 for your company and what are your expectations from 2023?

As you can appreciate, there was a recession in the markets during the period when the pandemic was intense. Despite this, we have grown significantly in volume since the beginning of the pandemic. As I have just mentioned, all of the products we sell are of the highest quality, so our industry continues on its way rapidly due to the fact that there has been no slowdown in the electronics industry since the beginning of 2022, even from the very beginning of the pandemic, and we accompany them at the same speed. I would like to state that the electronics industry continues to grow

with all its stakeholders with confidence.

Finally, as someone who knows the sector closely, what would you like to tell our readers about the problems of the sector?

Unfortunately, due to the recent depreciation of the Turkish lira, our customers have come to the point of not preferring the products of companies like us that import and sell quality products because of their price. In the same way, companies that make quality production in our country have started to produce products using cheaper raw materials in order to reduce costs, and this has unfortunately reflected on the quality of the products. The depreciation of the Turkish lira had such an impact on our industry. Another problem is the serious increase in energy costs and, in this case, its reflection on product costs.

Finally, I would like to tell you about a very important shortcoming of our industry, R&D investments. Unfortunately, as a sector, we do not care much about R&D and R&D investments. Whenever we care about R&D investments and make changes in existing products, if we develop new products that the industry needs and increase the quality, we will develop both our country and our company. Meanwhile, since our industry is intertwined with the defense industry, it is easier to get R&D support from the government and they can evaluate it positively.



sembol

Enerji Elektrik San. Tic. Ltd. Şti.



SIEMENS

SIGMA



Nexans

V:KO
aydınlık alınızda

Raychem



öznur kablo



cem'dağ

KORÇELİK

SEM
TRANSFORMATOR

HASÇELİK
KABLO



UĞUR BİR MAKİNA
ENERJİ NAKİL HAT MALZ. LTD. ŞTİ.

İvedik OSB. Mah. 1467 Cd. Cadde İvedik İş Merkezi No:4/9 Yenimahalle/ANKARA
+90 312 566 41 81 - 566 17 97 • info@sembolenerji.com • www.sembolenerji.com

Bağlantıda Güven
Reliability in Fasteners

170 mm'ye Kadar Her Çeşit Vida Üretimi
Manufacturing All Types Of Screws up to 170 mm





- Orta Gerilim Tesisleri
- Elektrik Taahhüt İşleri
- Trafo Merkezleri Kurulumu
- Enerji Nakil Hattı Proje ve Uygulama (ENH)
- Güvenlik Sistemleri Tasarım ve Kurulumları
- Enerji Kuvvet ve Zayıf Akım Kabloları
- A.G ve O.G Şalt Malzemeleri
- Kablo Kanalları





Test
TS EN ISO/IEC 17025
AB-0341-T

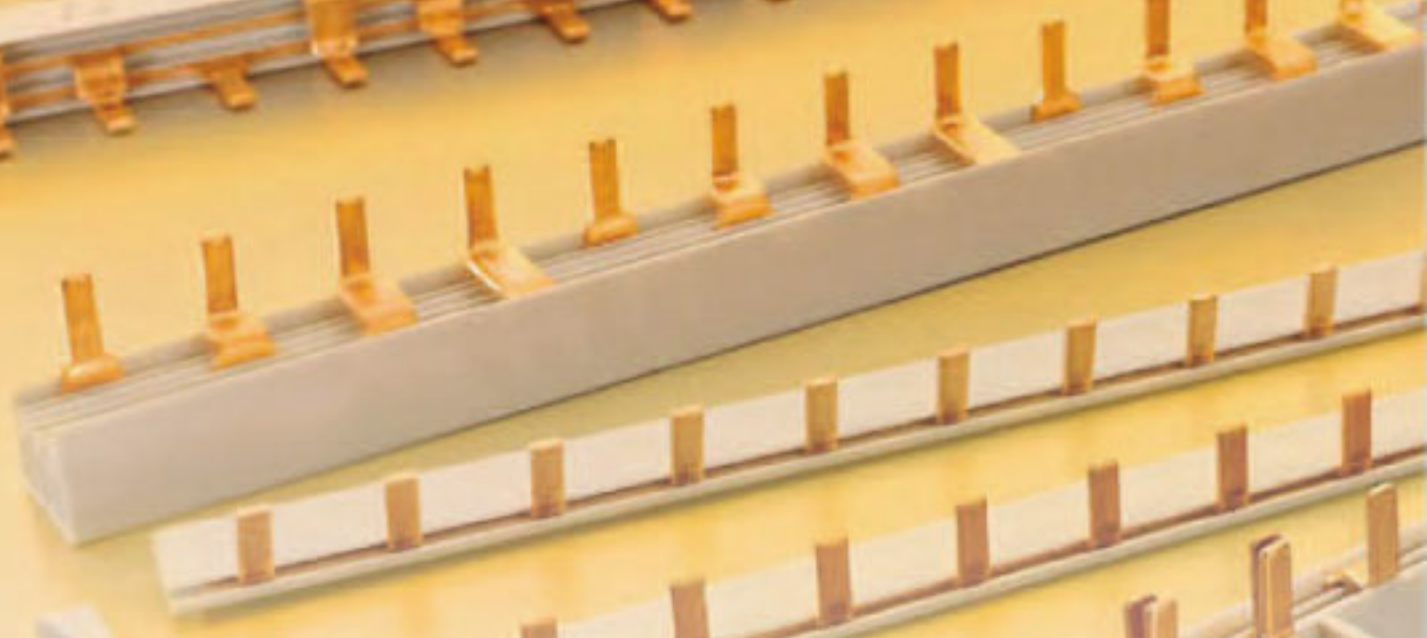
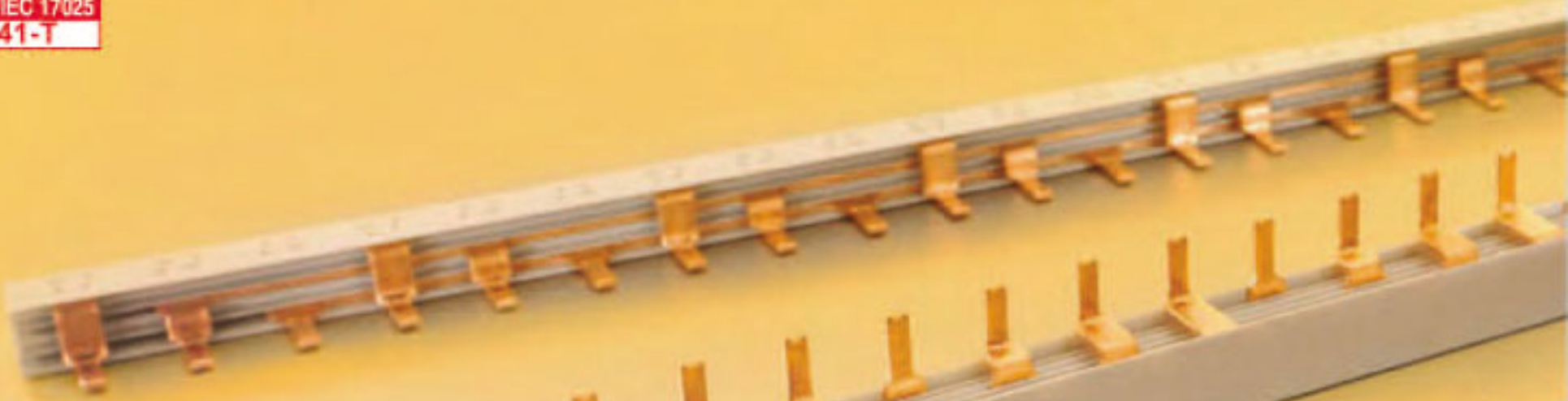

1990'dan günümüze...

W-OTOMAT BARALARI
INSULATED BUSBARS

TÜGEN ELEKTRİK - ELEKTRONİK
MAK.OTO.İNŞ.SAN. ve TİC.A.Ş.

MERKEZ

Esenehir Mah. Nato Yolu Cad. Atılım Sk. No:14

Y.Dudullu/Ümraniye - İSTANBUL

Tel: 0216 365 2 444 (pbx) Faks: 0216 365 2 494

E-posta: satis1@tugenas.com • satis3@tugenas.com

MAĞAZA

Bankalar Okçu Musa Cad. Menevşe Han No:22/135

34430 Karaköy - İSTANBUL

Tel: 0212 256 02 45 Faks: 0212 254 06 34

E-posta: sube@tugenas.com

SATIŞ PAZARLAMA GRUBU

İstanbul Bölgesi Avrupa

Gsm: 0549 450 12 78

İstanbul Bölgesi Anadolu

Gsm: 0545 347 81 86

İç Anadolu Bölgesi

Gsm: 0545 347 81 86

Ege Bölgesi

Gsm: 0541 799 27 76

Akdeniz Bölgesi

Gsm: 0507 668 80 47





Tügen

1990' dan günümüze...

 **JEESOON**



www.tugenas.com



Tügen



İZOLELİ
YÜKSÜKLER

CORD END
TERMINALS

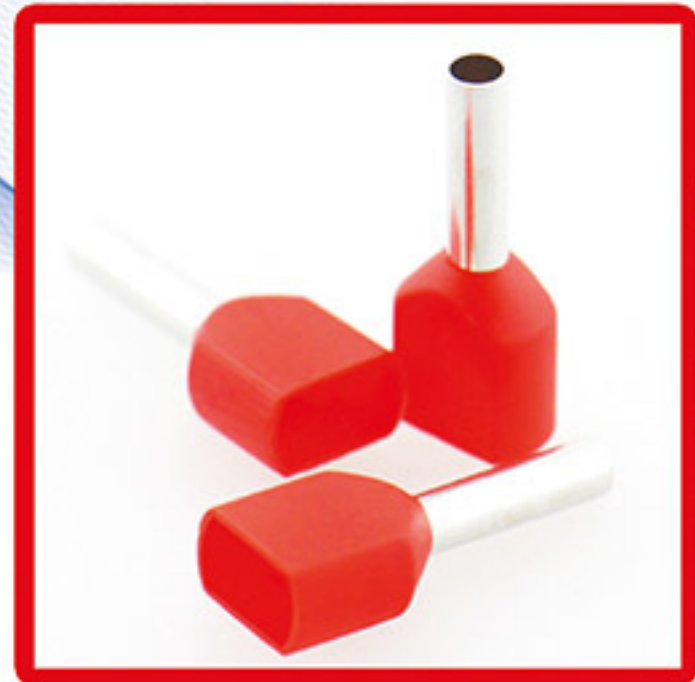



Tügen

1990' dan günümüze...

KUSURSUZ BAĞLANTILAR İÇİN SINIRSIZ SEÇENEKLER...

TGN

Tügen Elektrik markasıdır.

www.tugenas.com



GENEL AYDINLATMA
TEKNOLOJİLERİ



GTD-150S
(150 W'a Kadar)



GTD-30S
(90 W'a Kadar)



Direk Üstü Işık Kılıcı



GTD-05P Projektör
(200 W'a Kadar)



GTD-03 Projektör
(600 W'a Kadar)



GTD-05KP Kanopi
(150 W'a Kadar)



Duvar Üstü Aplik ve
Bolart-Direk



GTD-301C



PB-05



Alüminyum Etanj

Lineer Yüksek Tavan

Polikarbon Gövde Etanj

OPAS

PAKET ŞALTERLERİ



“ BİZ SİZE YETERİZ TÜRKİYE’M ”

ORTAKLAR BİR

ELEKTRİK ELEKTRONİK PAZARLAMA LİMİTED ŞİRKETİ

Harici Tip Ayırıcı 12kW



Harici Tip Ayırıcı 36kW

Sigortalı ve Normal Ayırıcılar

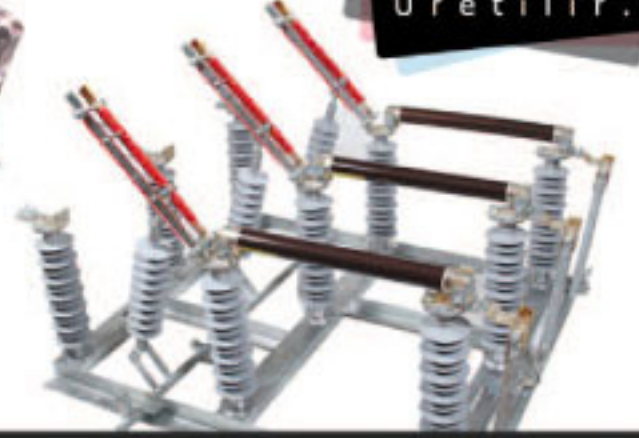
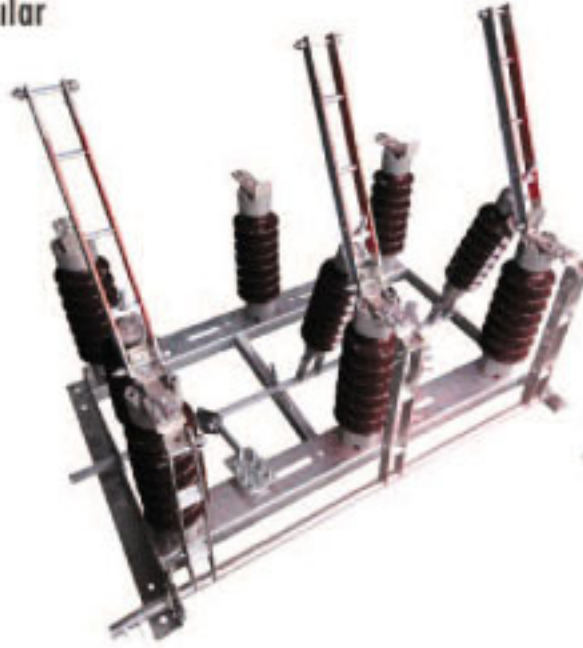
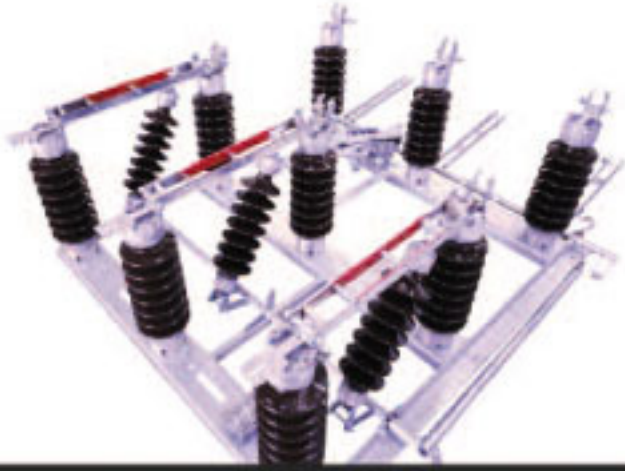

Silikon izolatörlü
Harici Tip
Orta Gerilim Ayırıcıları;
Sigortalı, Sigortalı topraklı,
Harici Normal ve Harici
Topraklı Olarak
Üretilir.

Dahili Tip Ayırıcı 36kW

Epoksi ve Porselen
İzolatörlü Sigortalı
ve Normal Olarak
Üretilmektedir.



Dahili Tip Ayırıcı ve Kol Mekanizması



Dahili Manuel Kol



Tek Fazlı Dahili Tip Ayırıcı



Dahili Bobinli Kol

İzolatör Çeşitleri

- 1- Silikon İtici Mesnet İzolatörü
- 2- Silikon-Mesnet İzolatörü
- 3- C4-170 Mesnet İzolatörü
- 4- J4-170 Mesnet İzolatörü
- 5- DA0-30 İtici Mesnet İzolatörü
- 6- H40-30 İtici Mesnet İzolatörü
- 7- 30N 500 J04-170 Mesnet İzolatörü
- 8- 90kV Perdelli İtici İzolatörü



Sarf Malzemelerimiz



İvedik OSB, Güteryüz San. Sit. 1342 Sk. No:68 Yenimahalle ANKARA
(0312) 395 09 92 - (0312) 395 09 94 info@ortaklarbir.com

seksiyoner.com - ortaklarbir.com

Firmamız; Kalite Yönetim S., Çevre Yönetim S., İş Sağlığı ve Güvenliği S., Marka Tescil ve TSE Türk Standartlarına Uygunluk Belgelerine Sahiptir.

ÖZEL
İMALATLARIMIZ
VARDIR



ESTETİK

YENİ
IŞIK

GECEM

www.gecem.com

Örgün Aydınlatma Geniş Ürün Yelpazesıyla Aydınlatma Temel Parça ve Aksesuarları Konusunda Sektörün İhtiyaçlarını Karşılıyor



1977 yılında kurulan ve kısa sürede Türkiye'de aydınlatma yan sanayi sektörünün önde gelen kuruluşlarından birisi olmayı başaran Örgün Aydınlatma 24 saat tam kapasite ile çalışarak Ümraniye'deki üretim tesislerine sektör için temel parçalar ve aksesuarlar üretmektedir.



İstenilen miktar ve çeşitteki siparişi zamanında teslim etme kapasitesine sahip olan Örgün Aydınlatma ürettiği ürünleri Ortadoğu ülkeleri başta olmak üzere Avrupa ülkelerine ihraç etmektedir.

Üretimini gerçekleştirdiği kaliteli aydınlatma temel parça ve aksesuarları ile hem ülkemizde hem de yurtdışında bilinen bir marka olan Örgün Aydınlatma sektörün ve ülkemizin gelişimine ciddi katkılar sağlamaktadır.

Örgün Aydınlatma'nın üretimini gerçekleştirdiği ürünler arasında başta duylar olmak üzere; kablolar, fişli kablolar, klemensler, yassı fişler, nipel ve tijler yer almaktadır.



AYDINLATMA İMALATINDA GÜVENİLİR TEDARİKÇİNİZ



Günsan Elektrik İş Dünyası ve Sürdürülebilir Kalkınma Derneği'nin 100.Üyesi Oldu



GÜNSAN

Alçak gerilim tesisatı ekipmanları ile Türkiye'nin sektöründe öncü şirketlerinden biri olan Günsan Elektrik, iş dünyasının sürdürülebilir kalkınma konusundaki farkındalığını ve etkisini artırmak amacıyla BM Sürdürülebilir Kalkınma Hedefleri çerçevesinde 5 odak alanda çalışmalar yürüten 'İş Dünyası ve Sürdürülebilir Kalkınma Derneği'nin 100. (SKD Türkiye) üyesi oldu.

Sıfır atık hedefi çevresinde şekillendirilen üretim süreciyle mümkün olan her aşamada ürün ve parçaları geri dönüştüren Günsan, sürdürülebilirlik hedefleri doğrultusunda SKD Türkiye'ye üye oldu. Doğaya ambalaj veya ürün kaynaklı plastik ve metal madde salınmasına engel olan ve üretim izleme yazılımlarıyla birlikte plastik enjeksiyon sürecindeki enerji sarfiyatını en az yüzde 10 azaltan Günsan, SKD Türkiye ile sürdürülebilir kalkınma kavramının iş dünyası ve kamuoyunda bilinirliğini artırmaya katkı sağlayacak. Öte yandan elektrik elektronik sektöründe kadın çalışanlarıyla öne çıkan Günsan Elektrik, cinsiyet dengesi oranını her geçen gün daha da iyileştiriyor. Kadın çalışan oranı yüzde 45'e ulaşan, Hayat Aydınlatan Kadınlar Projesi ile kendi ekonomisini yaratmak isteyen kadınlara eğitim vererek, elektrikçi ustası olarak yetiştiren Günsan, kapsayıcılık kültürünün yaygınlaşması, farkındalık seviyesinin tüm paydaşlarının arasında yükselmesini sağlamak için çalışmalarına hızla devam ediyor.

Sosyal sorumluluk alanındaki hizmetleriyle fark yaratan Günsan Elektrik, sürdürülebilirlik yaklaşımıyla geliştirdiği iş süreçleri, hizmetleri ve ürünleriyle, toplum ve iş dünyası için öncü projeler hayata geçiren SKD Türkiye ile birlikte dünya kaynaklarının sürdürülebilirliğine katkı sağlamak amacıyla çalışmalar yürütecek.

Günsan Hakkında

1982'de anahtar priz ve elektrik aksesuarları imalatı yapmak üzere kurulan Günsan, 1995'te halen üretiminin devam ettiği endüstriyel tesisine geçti. Anahtar-priz üretimi ile Türkiye'nin sektöründe öncü şirketlerinden biri olan Günsan, inşaat sektöründe alçak gerilim tesisatı ekipmanları olan elektrik anahtarı, priz, grup priz, şalt malzemesi, kompakt şalter, kaçak akım röleleri, sigorta kutuları ve aksesuarlarından oluşan 17.000 parçalık ürün portföyünü distribütörleri ve bayileri aracılığı ile hem ülke içine hem de dünyada 50'den fazla ülkeye ulaştırıyor.

İş Dünyası ve Sürdürülebilir Kalkınma Derneği (SKD Türkiye) Hakkında:

İş Dünyası ve Sürdürülebilir Kalkınma Derneği (SKD Türkiye), 2004 yılında 13 özel sektör temsilcisinin öncülüğünde kurulmuş ve sadece kurumsal üyelik kabul eden bir iş dünyası demegidir. Dünya Sürdürülebilir Kalkınma İş Konseyi'nin (WBCSD- World Business Council for Sustainable Development) Türkiye'deki bölgesel ağı ve iş ortağı olan SKD Türkiye, bu iş birliğinin beraberinde getirdiği sürdürülebilirlik birikimini de çalışma grupları faaliyetleri aracılığıyla üyeleriyle ve çeşitli platformlarda paydaşlarıyla paylaşır.

SMD LED ÇİP

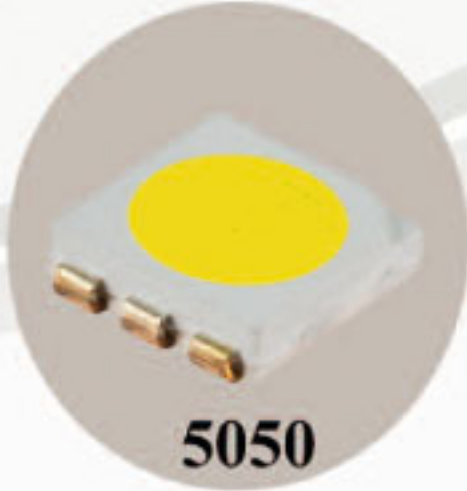

ÇEP ELEKTRONİK
İTHALAT İHRACAT
TİCARET SANAYİ
LİMİTED ŞİRKETİ

Merkez Adres: Şerifali Mh.
Burhan Sk. No: 21/A
Ümraniye/İSTANBUL

Perpa Şube: Halil Rifat Paşa Mh.
Perpa Tic. Mrk. B-Blok Kat: 5 No: 570
Şişli/İSTANBUL

MLS

LED'lerinin
Türkiye'deki
Tek Yetkili
Temsilcisi



KOMPONENT



长捷电子

Şirketlerinin Türkiye'deki Tek BAYİSİ



**KONDANSATÖR
VARİSTÖR
ENTEĞRE
DİRENÇ
DİYOT
BOBİN**

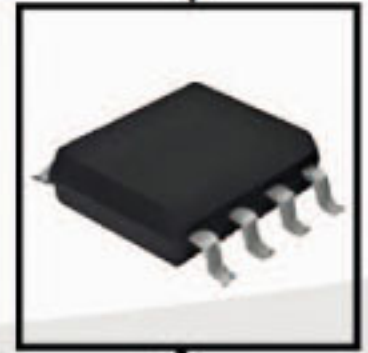
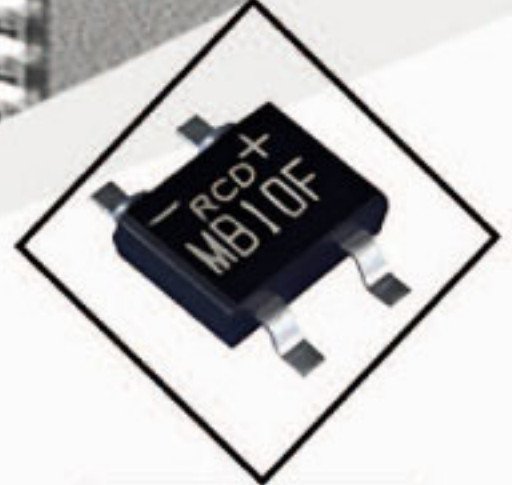

ÇEP ELEKTRONİK
İTHALAT İHRACAT TİCARET SANAYİ LİMİTED ŞİRKETİ

Merkez Adres: Şerifali Mh. Burhan Sk. No: 21/A Ümraniye/İSTANBUL

Perpa Şube: Halil Rifat Paşa Mh. Perpa Tic. Mrk. B-Blok Kat: 5 No: 570 Şişli/İSTANBUL

Instagram: mlscep_elektronik

Email: @info@mlscepelektronik.com

Phone: +90 216 590 08 37

WhatsApp: +90 543 356 20 20

+90 543 782 20 20



LED MODÜL



LED'Lİ GLOP KART MERCEKLİ ÇUBUK FR-4 ÇUBUK

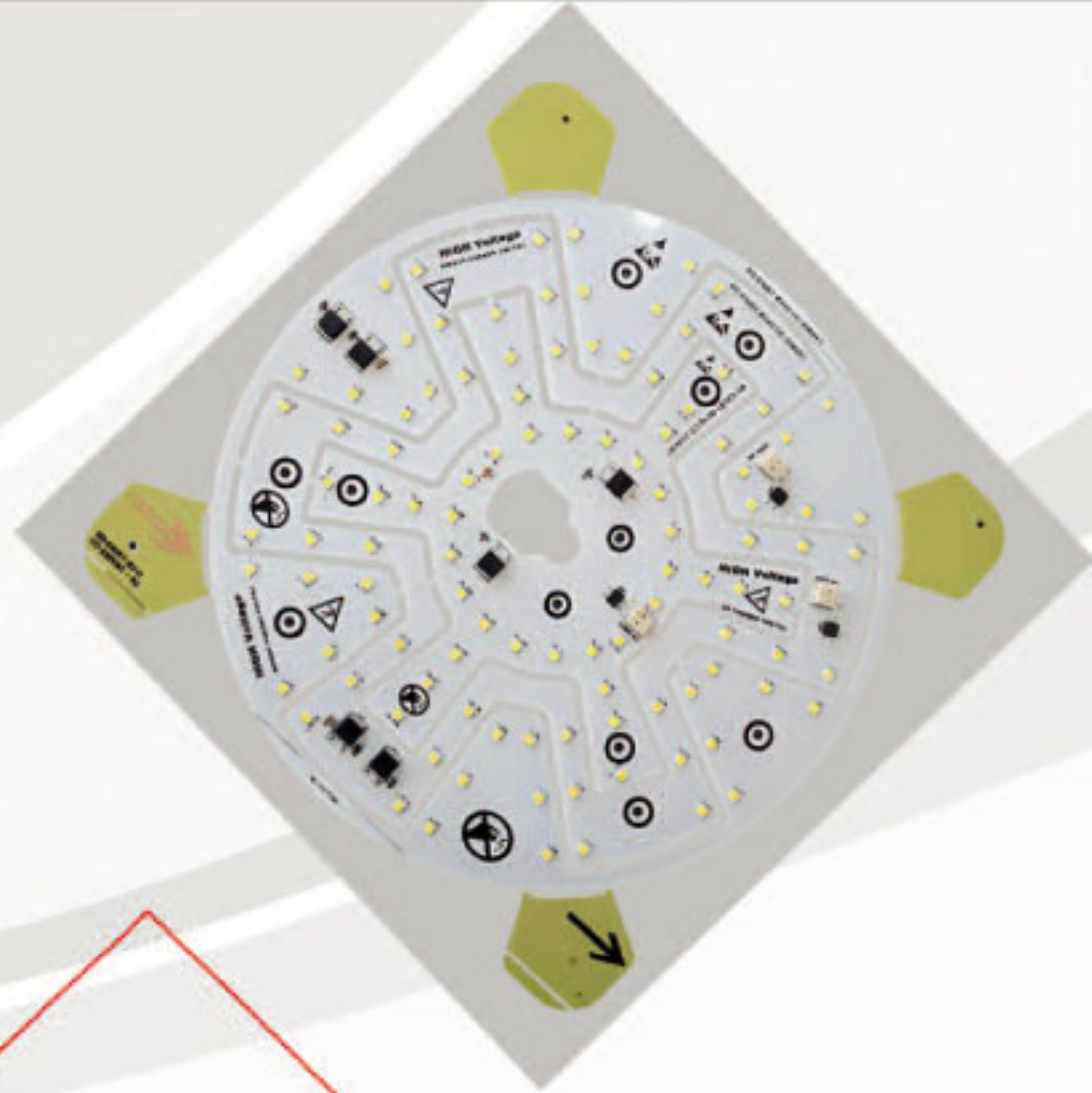

ÇEP ELEKTRONİK İTHALAT İHRACAT TİCARET SANAYİ LİMİTED ŞİRKETİ

Merkez Adres: Şerifali Mh. Burhan Sk. No: 21/A
Ümraniye/İSTANBUL

Perpa Şube: Halil Rifat Paşa Mh. Perpa Tic. Mrk.
B-Blok Kat: 5 No: 570 Şişli/İSTANBUL

Signify'a Yeni CFO

Aydınlatmada dünya lideri Signify'da, üst düzey bir atama gerçekleşti. Yaren Özdöl Sugetiren, Signify Türkiye, Maghreb ve Fransız Batı Afrika bölgelerinin CFO'su oldu.



Dünya genelinde 70'ten fazla ülkede 37 bin çalışanı ile evleri, ofisleri, binaları ve kentsel mekanları dönüştürmede nesnelere internetini kullanarak akıllı aydınlatma çözümleri üreten sektörde lider Signify'ın CFO (Mali İşler Direktörlüğü) görevine Yaren Özdöl Sugetiren getirildi. Sugetiren, Türkiye, Maghreb ve Fransız Batı Afrika bölgelerinde 10'dan fazladan ülkede, finansal konularda liderlik edecek.

Yaren Özdöl Sugetiren, üniversite eğitimini Marmara Üniversitesi, İktisat Fakültesi'nde tamamladıktan sonra kariyerine 2005 yılında PricewaterhouseCoopers'da başladı. Aynı zamanda Marmara Üniversitesi'nde Bankacılık ve Sigortacılık Enstitüsü, Sermaye Piyasası ve Borsa alanında yüksek lisansını tamamlayan Sugetiren, 2007 yılında Turkcell İletişim Hizmetleri A.Ş.'ye katılarak, 5.5 yıl boyunca Katma Değerli Servisler/Ürün geliştirme süreçlerinde Senior Financial Analyst görevini yürüttü. 2013 yılında,

Volvo Group Trucks Türkiye'ye geçen Sugetiren, burada Türkiye ve STAN Countries bölgeleri için 3 yıl boyunca Internal Control & Credit & Risk Management Manager olarak çalıştı. 2016-2018 yılları arasında Adidas Türkiye'de Senior Finance Manager görevini yürüten Sugetiren, Türkiye organizasyonunda satın alma departmanının kurulmasına öncülük ederek, lokal ve global pek çok projede Finans liderliği yaptı. 2018 yılında katıldığı Reckitt Benckiser Türkiye şirketine 2.5 yıl boyunca Health ve Hygiene&Home Divisionlarında Senior Finance Manager görevini yürüttü. Sugetiren, son olarak 2020 yılından bu yana Property Finder Group ile Doğuş Holding Ortaklığı şirketi olan Zingat Gayrimenkul Bilgi Sistemleri A.Ş.'de CFO'luk görevini yürütmekteydi.

Yaren Özdöl Sugetiren, yeni rolü ile birlikte Haziran 2022 tarihi itibarıyla Signify Türkiye, Maghreb ve Fransız Batı Afrika bölgelerinin CFO'su olarak çalışma hayatına devam edecek.



FAR®
ELEKTRİK TEKNOLOJİLERİ A.Ş.

'DAİMA İLERİ'



Eyüpsultan Mahallesi
Müminler Caddesi
No.79 Sancaktepe
İstanbul / TURKEY
T: +90 216 314 86 36
F: +90 216 314 86 60

far@far-electric.com.tr
www.far-electric.com.tr

İsra Aydınlatma Mağazalar Zincirine Bir Yenisini Daha Ekledi

Aydınlatma sektörünün önde gelen üreticilerinden İsra Aydınlatma İstanbul ve Gaziantep'te bulunan mağazalar zincirine İzmir Mağazasını da ekledi.



İzmir elektrik ve aydınlatma sektörünün kalbinin attığı gıda çarşısında faaliyetlerine başlayan İsra Aydınlatma'nın İzmir mağazasında başta İsra Aydınlatma'nın üretimi olan aydınlatma ürünleri olmak üzere sektörün önde gelen üreticilerinin ürettiği elektrik ve aydınlatma malzemeleri müşterilerin beğenisine sunuluyor.

İsra kalitesini İstanbul ve Gaziantep'ten sonra İzmir'li tüketicilerle de buluşturan İsra Aydınlatma'nın Yönetim Kurulu Başkanı Eray Tekeli kaliteli ve uygun fiyatlı İsra markalı ürünlerle başta İs-

tanbul olmak üzere Türkiye'nin her bölgesinde tercih edilen bir marka olmayı başardıklarını belirterek yeni açılan İzmir mağazası ile de başta İzmir olmak üzere çevre illerdeki müşterilere ulaşmayı hedeflediklerini söyledi. Yeni açılan mağazada İsra markalı aydınlatma armatürlerinin yanı sıra elektrik ve aydınlatma sektörünün önde gelen üreticilerinin ürettiği ürünlerinde müşterilerle buluşturduğunu belirten Eray Tekeli İzmir mağazası ile birlikte yollarına büyüyerek devam ettiklerinin altını çizdi.





ISRA



ALKAN AYDINLATMA® Yeni Üretim Tesislerinin Açılışını Gerçekleştirdi



2021 yılının Eylül ayında Alkan Aydınlatma'nın Şile'deki üretim tesisinde çıkan talihsiz yangında tesis, tamamen kullanılamaz hale gelmişti. Kısa sürede üretim tesisini yenileyen ve tesisini modern makinalarla donatan Alkan Aydınlatma'nın yenilenen üretim tesisinin açılışı 22 Eylül 2022 tarihinde çok sayıda davetlinin katılımıyla yapıldı.



Açılışa başta Şile Kaymakamı Sayın Mehmet Nebi Kaya ve Şile Belediye Başkanı Sayın İlhan Ocaklı olmak üzere çok sayıda davetli katıldı.

Alkan Grup (kuruluş 1967) kurucusu, Onursal Başkanı Sayın Fevzi Alkan ve Yönetim Kurulu Başkanı Sayın Hasan Alkan, açılışa katılan konuklarıyla yakından ilgilenerek yenilenen ve yüksek teknoloji makinalarla donatılan üretim tesisi ile ilgili konuklarını bilgilendirdi.

Yeni Üretim tesislerini son teknoloji ile inşa ettiklerini ve sürekli gelişim stratejisine paralel yatırımlarına devam edeceklerini belirten ALKAN AYDINLATMA® Yönetim Kurulu Başkanı Sayın

Hasan Alkan, bu yılın 3.çeyreğinde otomatik LED floresant tüp üretim tesisinin de devreye alınmasıyla yatırım hedeflerinde bir aşama daha kaydettiklerini belirtti.

2021 yılında bundan tam 1 yıl önce üretim merkezlerinde talihsiz bir yangın yaşandığını hatırlatan Sayın Hasan Alkan, "2021'de yaşadığımız yangının yarattığı hasarın ardından üretim tesislerimizi binalar dahil en son teknolojiyle donattık. Aynı süreçte üretim ihtiyacımız olan enerjiyi, küresel çevre ve küresel ısınmayı engelleme politikalarına uygun şartlarda kurduğumuz güneş enerji santraliyle temin edecek yatırımı da gerçekleştirdik. Bugün doğa dostu, enerji verimli, üretim kapasitesi eskiye göre



Yenilenen Alkan Aydınlatma üretim tesisi

%100 artırılmış üst düzey kalitede üretim kabiliyeti olan tesislere sahibiz. 2022 yılı ALKAN AYDINLATMA® için hem yatırım hem de üretim ve dağıtım faaliyetinin aynı anda sürdürüldüğü bir yıl olurken, yaşanan olumsuzluklara rağmen 2022 yılının ilk 8 ayında eskisinden de güçlü ve arzulu, neticesinde pozitif sonuçlara ulaşılan bir süreç oldu. Alkan Aydınlatma'nın güçlü Ar-Ge altyapısı ve donanımlı laboratuvarları müşteri özel aydınlatma projelerine kısa sürede uygun çözümü tasarlayıp sunabilecek yapıdadır. 80,000 metrekare alana kurulu üretim, Ar-Ge, lojistik tesislerimiz, 150'den fazla kişiden oluşan en değerli sermayemiz insan kaynağımız, güvenilirliğimizi ve sürdürülebilirliğimizi destekleyen

ISO9001 Kalite Güvence, ISO14001 Çevre yönetim ve ISO45001 İş Sağlığı ve Güvenlik Yönetim Sistemlerimiz TSE; TS-EN ve ENEC belgeli dünyada kabul görmüş ürünlerimizle geleceğe emin adımlarla ilerlemekteyiz.

Yeni Üretim tesislerinde ilave makine teçhizat yatırımlarını sürdüren ALKAN AYDINLATMA® enerji verimliliği yüksek performanslı ürünler geliştiriyor. Yatırımlarının tüm hızıyla sürdüğünü ifade eden ALKAN AYDINLATMA® Yönetim Kurulu Başkanı Sayın Hasan Alkan, "Bu yılın 3. çeyreğın de LED floresant tıp üretim tesisimiz faaliyete geçti. Aydınlatma teknolojilerinde tam entegre yapımıza ulaşıp, bu alanda en üst seviyeye erişene kadar yatırımlarımızı hız kesmeden sürdüreceğiz. Buna paralel aydınlatma ürünlerinin en zor ve en yüksek performans beklenen segmenti olan otoyol LED aydınlatma armatürlerinin yatırımını da sürdürmekteyiz. Halihazırda bu segmentte yatırımını tamamlanıp ENEC sertifikasını aldığımız ürünlerimizin üretim ve dağıtımını sürdürüyoruz" dedi.

Üretim ve dağıtımını yapmakta olduğumuz, TEDAŞ onaylı sokak armatürleri ve yatırımını devam eden endüstriyel aydınlatma alanında yeni ürünlerin üretim ve dağıtımına da 2023'de başlayacaklarını belirten Alkan, global pazarda pek çok ülkeye ihracat gerçekleştirdiklerini söyledi.

"Verimliliği yüksek ürünler geliştiriyoruz" ALKAN AYDINLATMA® olarak sürekli öğrenen, araştırmacı, alanında uzmanlaşmayı ve ürünlerinde sürekli yenilenmeyi amaçladıklarını ifade eden Alkan, "Hâlihazırda bağlantılı aydınlatma, biyodinamik aydınlatma ve sera aydınlatma armatürleriyle ilgili çalışmalarımızı sürdürmekteyiz. Ayrıca yurt dışı ve yurt içi özel ve kamu kuruluşlarının taleplerine göre, Ar-Ge, pazarlama, üretim birimleriyle ortak çözüm odaklı yenilikçi fikirler üzerine çalışmalarımız devam ediyor" açıklamasını yaptı.

Yeni nesil aydınlatma ürünlerine odaklandıklarına dikkat çeken Alkan, şu bilgileri verdi: "Yeni yüksek tavan aydınlatma armatürlerimiz endüstriyel alanlardaki zorlu şartlarla başa çıkabilecek yapıda tasarlandı. Yeni ürünlerimizi minimum enerji tüketimli, kullanıcıya ekonomik fayda sağlayan aydınlatma çözümünü sağlayacak özelliklerle tasarlanarak kullanıma sunulmak üzere hazırlıyoruz."



TÜRKİYE ELEKTRİK DAĞITIM A.Ş.

Onay Tarihi: 26/08/2022
Onay Sayısı: 058 - 2022

**LED'Lİ YOL AYDINLATMA ARMATÜRÜ
ŞARTNAMEYE UYGUNLUK ONAYI SERTİFİKASI**

İmalatçı/Firma: Alkan Aydınlatma Üretim ve Elektrik Mak. San. Tic. A.Ş.
Marka / Model: Alkan / SLAcrb. 055 V 10
Armatür Gücü: 55 W
Versiyon (Değişiklikler): -

LED Markası, Modeli ve Abi Kodu: [Bu alan boş bırakılmalıdır.](#)
LED Sayısı: 48

Seri Markası, Modeli ve Abi Kodu: [Bu alan boş bırakılmalıdır.](#)
SÜREK MİRZALI ve Modeli: [Bu alan boş bırakılmalıdır.](#)
Etiket Faktörü: 140 lm/W
SPD Markası ve Modeli: [Bu alan boş bırakılmalıdır.](#)

Dimensiyon Yönergesi / Ölçümler Tipi: DALI
Armatür Tesisi Kodu: 5 / 5
Performans Kriteri (W/lm): 2050 / 2050
Fotobiyolojik Risk Sınıfı: RG1 x 1,4 m

Yukarıda bilgileri verilmiş olan LED'li armatür;
TEDAŞ.MLZ/2010-057.D ile ilgili
LED Işık Kaynaklı Yol Aydınlatma Armatürleri Teknik Şartnamesi'ne
uygun olarak imal edilmiştir.



**Ömer Sami YAPICI
GENEL MÜDÜR**



Belgelendirme Kodu: 2C130060-0100-4213-0140-0000B400C13 Onay Sayısı: 454122
 Belgelendirme Adresi: <https://www.turkiye.gov.tr/inece/ajay>

Ekim 2022 137

Legrand Veri Merkezlerinin Tüm İhtiyaçlarını Kapsayan Uçtan Uca Entegre Çözümler Sunarak Verimliliği Garanti Ediyor!

Legrand Veri Merkezi Çözümleri 30 yılı aşkın süredir veri merkezlerinin tüm gereksinimlerine optimum yanıt veren, güvenilir, verimli ve ölçeklenebilir altyapılar inşa ediyor.

Bina, elektrik ve dijital altyapıları için ürün ve sistemler konusunda uzman olan Legrand, 2021 yılında Türkiye'de faaliyete geçen LDCS ekibi ile veri merkezlerinin özel gereksinimlerine optimum çözümler sağlamaya devam ediyor. LDCS, güç dağıtımı, enerji iletimi ve yönetiminden, koridor uygulamaları, yapısal kablolama sistemleri ve komple kablo yönetimine kadar sağladığı ürün ve sistemler ile yüksek enerji verimliliği sağlayan ve pazarın sürekli değişen ihtiyaçlarına uyum sağlayabilmek için ölçeklenebilir çözümler sunmaktadır.

Veri merkezleri, yüklü miktarda enerji tüketen ve değişen gereksinimleri olan hassas yapılardır ve büyük miktarda veri içeren sunucuları barındırırlar. Esnek, verimli ve güvenilir olmalarını sağlamak, dolayısıyla her koşulda yüksek performans sağlayan dayanıklı bir altyapı uygulamak demektir. Globalde satın aldığı alanında uzman firmalar ile büyüyen Legrand'ın Türkiye'de faaliyet gösteren uzman markaları ile veri merkezleri için uçtan uca çözümler sunar.

Kesintisiz güç kaynakları: Legrand & Inform kesintisiz güç kaynakları veri merkezleri için yüksek verimlilik, "Hot swap" yapısıyla bakım ve onarım için kolaylık sağlarken modüler yapısıyla güç artırımında ve yedeklemede esneklik sağlar.

Veri merkezi kabineleri ve koridor uygulamaları: Estap'ın yüksek yük taşıma kapasitesi, esnek boyutları ile beraber farklı soğutma uygulamalarına mükemmel cevap verebilecek nitelikte DCM-max ve CloudMax kabineleri ve Sıcak/Soğuk koridor uygulamaları ile veri merkezi uygulamalarında yüksek enerji verimliliği, ölçeklenebilirlik ve düşük işletme maliyetleri sağlanmaktadır.

Yapısal kablolama sistemleri: 25 yıl performans garantisi sunan LCS3 kablolama sistemleri bakır ve fiber optik ürünlerle veri kayıplarını minimize ederek veri merkezleri için yüksek performans sunar. HD Yüksek yoğunluklu fiber optik sistemi sayesinde veri merkezlerinin yüksek yoğunluk ihtiyacına, MTP sistemi ile de yüksek bant genişliği gereksimine optimum şekilde yanıt verir.

Komple kablo yönetimi: Legrand, veri merkezlerindeki mevcut kurulumların dayanıklılığını sağlamak ve kablolama değişikliklerine yol açabilecek ikincil hasarlardan kaçınmak için özel kablolama çözümleri geliştirmiştir. Cablofil tel örgü tavaları, Ez-path yangın bariyerleri ve LCS3 Fiber raceway kanalet sistemleri ile veri merkezlerinin tüm kablo yönetimi sağlar.

Kuru tip transformatörler ve busbar sistemleri: Legrand yüksek verimli kuru tip trafolar yüksek enerji verimliliği, mükemmel performans, düşük ekolojik ayak izi ile veri merkezleri için en ideal çözümdür. Starline yüksek güçlü busbarlar en zorlu, kritik güç uygulamaları için yüksek performans ve esneklik sağlar.

Güç dağıtımı & Ortam izleme ve yönetim sistemi: Raritan veri merkezi çözümleri, veri merkezlerindeki operasyonların güvenli ve sürdürülebilir şekilde sağlanması için güç dağıtımının yanı sıra gerçek zamanlı ortam izleme ve yönetim çözümleri sunar.

Alçak gerilim dağıtım panoları & Enerji ölçüm ve izleme: Tip test belgeli ve uluslararası standartlara sahip Legrand, alçak gerilim dağıtım panoları ile veri merkezlerinizin ihtiyaçlarına tam uygun pano çözümleri sağlar. Legrand ve IME enerji ölçüm ve izleme çözümleri ile veri merkezlerinizin tüketimlerinin izlenmesi ve yönetimini etkin bir şekilde yapabilirsiniz.





PONIS
METAL

Aletleriniz yerinde mutlu olsun!



İkitelli Organize Sanayi Bölgesi İpkas Sanayi Sitesi 9/B Blok No:60 İkitelli, İstanbul
Tel: +90 212 671 59 36 • Gsm: +90 530 176 67 78
info@ponispano.com • www.ponismet.com



relkoenerji

www.relkoenerji.com



Enerjiniz
olmaya
hazırız...

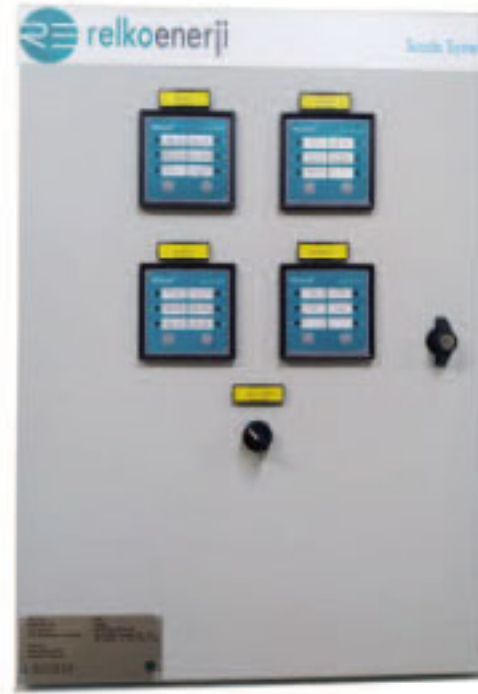

Ürünlerimiz

- SCADA Sistemler, Primer - Sekonder Merkez Otomasyonu
- Solar Modul - Solar Cell
- Hat Diferansiyeli - Mesafe Koruma, Aşırı Akım Fider Denetim, Ark Koruma Röleleri
- Auto Recloser - Sectionalizer
- Bay Kontrol Üniteleri
- Enerji İzleme & Yönetim Sistemleri (Kalite Kayıt Edici, Kompanzasyon)
- Endüstriyel Tip DC Besleme Sistemleri
- OG Toroid Akım Trafoları ve LPCT'ler
- LRM Gerilim Göstergeleri (Kontaklı/Kontaksız)
- Uçak İkaz Lambaları (Low - Medium Intensity)
- Arıza Yeri Gösterge Cihazları (Haberleşmeli / Haberleşmesiz)
- İhbar Röleleri



RÖLESAN **FANOX** **Daqo**

ENTEC **ENTEC**

ARCTEA
RELIABLE POWER

BMR
trading

ELSPEC
When Power Meets Quality

ELVAC

**RELKO ENERJİ ELEKTRİK ELEKTRONİK
MÜHENDİSLİK İNŞ. SAN. TİC. LTD. ŞTİ**

Yeni Batı 2389. Sokak No:10 06370 Yenimahalle - Ankara / TURKEY

Tel: 0312 480 55 46 • Fax: 0312 480 55 47 • info@relkoenerji.com • www.relkoenerji.com

AKÜ ŞARJ CİHAZLARI



ASC 24XX



ASC 48XX



ASC 110XX



ASC 19" RACK



ASC 3000XX

RÖLE İHBAR KOMBİNASYONLARI



RIK 68



RIK 83



RIK 163

GERİLİM KONTROL RÖLELERİ



ACC



DCC

Yük Ayırıcı ve Kesici Kontrol Rölesi



YKR 02B

OTOP Hücre Otomatik Tekrar Kapama Rölesi



OKR 01

AKIM TRAFOLARI



RAT



LPCT

LRM Kontaktlı Kapasitif Gerilim Göstergesi



KGS03 K LRM

LRM Kapasitif Gerilim Göstergeleri



KGS03 LCD



KGS03 LRM



Acil Aydınlatma ve Yönlendirme Sistemleri

Emergency Light & Emergency Exit Signs



ZBS ELEKTRONİK Elektrik Mekanik Yangın Teknolojileri San. Tic. A.Ş
Karacaoğlan Mahallesi 6172 Sokak No. 2 Işıkkent - Bornova / İZMİR
Telefon: +90 232 472 19 78 • Faks: +90 232 472 08 17
info@zbselektronik.com.tr • www.zbselektronik.com.tr

Kesintisiz Başarı Kaynağı Inform, Bilişim 500'de Üst Üste, 17 Yıldır, En Büyük!



Kesintisiz Başarı Kaynağı



#Bilisim500

Türkiye'nin ve iş dünyasının her alandaki gelişiminde önemli katkıları olan bilişim teknolojilerini geliştiren ve çözüm sunan şirketlerin yer aldığı 'İlk 500 Bilişim Şirketi Türkiye 2021 sonuçlarına göre Kesintisiz Güç Kaynağı kategorisinde ödülün sahibi bu yıl da Inform Elektronik oldu.

Türkiye'de bilişim alanında en önemli araştırmalardan biri olan ve pazarın gelişimini, eğilimlerini ve beklentilerini tüm detayları ile kapsayan ilk 500 Bilişim Şirketi Araştırması her yıl olduğu gibi bu yıl da sektördeki yeniliği ve değişimi gözler önüne serdi.

BTHABER Şirketler Grubu tarafından gerçekleştirilen ve bu yıl 23.kez düzenlenen törene çok sayıda alanında öncü firmalar katılım sağladı. 2021 yılına bilişim alanında damga vuran şirketlerin ödüllendirildiği "İlk 500 Bilişim Şirketi Türkiye 2021 – Bilişim 500 araştırmasının sonuçları 3 Ağustos'ta gerçekleşen törenle açıklandı. ödül töreninde, Kesintisiz Güç Kaynağı kategori dalında ödülün sahibi geçtiğimiz yıllarda olduğu gibi bu yıl da pazarın açık ara lider firması Inform Elektronik oldu.

Törende Inform Elektronik adına ödülü, Inform Elektronik Ticari Başkan Yardımcısı Betül Berşe aldı.

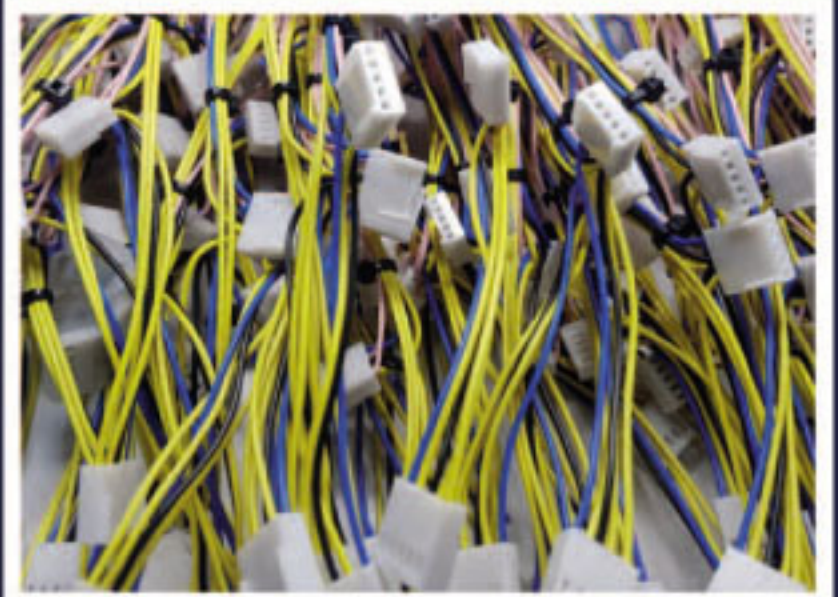

• ARGE

• KABLO DEMETLERİ

• SOKETLİ KABLolar

• KABLO KESİM VE UÇ AÇMA

• TERMİNAL KRİMPLEME

• KABLO MARKALAMA

Fatih Doğan: 'Kaliteli Elektrik ve Aydınlatma Malzemelerini Tüketicilerle Buluşturuyoruz'



Zelkon Electric Genel Müdürü Fatih Doğan

rını belirtti. Sektörün en önemli sorunlarından birisinin de kalitesiz ürünler olduğunu belirten Fatih Doğan ucuz hammadde kullanılarak üretilen ucuz ürünlerin sektörde haksız rekabete yol açtığını söyledi.



Elektrik, Aydınlatma ve Otomasyon sektörünün önde gelen üreticilerinden Mutlusan, Öznur Kablo, Siemens, Nexans, Horoz Electric, Reçber Kablo, İlX, Kendal, Weiller, Özpa Pano, Işıldar Aydınlatma, Audio ve Eleks Yangın'ın bayiliğini yapan Zelkon Electric'in Genel Müdürü Fatih Doğan dergimize açıklamalarda bulundu.



Zelkon Electric'in kurulduğu günden beri sektörün önde gelen üreticilerinin bayiliğini yaptığını belirten Fatih Doğan elektrik, aydınlatma ve otomasyon malzemelerinin satışının yanında üretim yaptıklarını belirterek konu ile ilgili şunları söyledi: 'Malzeme satışının yanı sıra üretimde yapıyoruz. Başta elektrik otomasyon kontrol üniteleri olmak üzere; sinyal lambaları, kablo bağlantı elemanları ve sanayi tipi fiş prizler üretiliyor. Üretimini yaptığımız ürünler ağırlıklı olarak otomasyon, makine ve pano üreticileri tarafından kullanılıyor aynı zamanda da ürettiğimiz ürünlerin yüzde 20'sini Ortadoğu ülkeleri başta olmak üzere dünyanın değişik ülkelerine ihraç ediyoruz. Yurtiçinde ve yurtdışında ciddi müşterilerle çalışıyoruz. Ürünlerimizle ilgili hem yurtiçi hem de yurtdışı müşterilerimizden aldığımız olumlu tepkiler bizi mutlu ediyor ve yeni ürünler geliştirme konusunda da bizi cesaretlendiriyor. Hem üretim konusunda hem de toptan elektrik ve aydınlatma malzemesi pazarlanması konusunda kaliteden ödün vermeden yolumuza büyüyerek devam ediyoruz.

Türkiye'de üretici olmanın zorluklarından da bahseden Fatih Doğan özellikle ara elaman bulma konusunda sıkıntı yaşadıkları



ZELKON electric



Kumanda Kutuları



Butonlar ve Sinyaller



Anahtar ve Prizler



Vinç Kumandaları



Şalt Ürünler



CEE Norm



Pako Şalterler



 Esenkent Mah. Natoyolu Cad. No: 260
Esenşehir İstanbul / Türkiye
 +90 533 972 90 22
 info@zelkon.com.tr  www.zelkon.com.tr



Türk Prysmian Kablo'dan Kadın İstihdamına Tam Destek

Türk Prysmian Kablo, fırsat eşitliğini destekleyen ve kadın istihdamına yönelik örnek projeleriyle kablo sektörüne ilham vermeye devam ediyor. İş gücündeki çeşitlilik ve kadın çalışan oranını artırmak hedefiyle çalışmalarını sürdüren Türk Prysmian Kablo'da, yönetim kurulunun yarısı kadınlardan oluşuyor.

Enerji ve telekomünikasyon kabloları sektörünün dünya lideri Prysmian Group'un Türkiye operasyonu Türk Prysmian Kablo, cinsiyet eşitliği odaklı stratejileri doğrultusunda sektördeki öncü rolünü sürdürüyor. Şirketin sürdürülebilirlik vizyonundaki en önemli başlıklardan biri olan "iş gücündeki çeşitlilik ve kadın çalışan oranını artırmak" hedefi kapsamında 2022'nin ilk yarısında da çok sayıda önemli proje hayata geçirildi.

Prysmian Group'un en önemli vizyonlarından birinin çeşitlilik, kapsayıcılık ve fırsat eşitliği olduğunu ifade eden Türk Prysmian Kablo CEO'su Ülkü Özcan, "Kadınların hayatın her alanında istedikleri şekilde var olması gerektiğine inanıyorum" diye konuştu.

Türk Prysmian Kablo olarak İnsan Kaynakları politikalarında fırsat eşitliğine odaklandıklarını vurgulayan Özcan, bunun istihdam rakamlarına da yansıdığını sözlerine ekledi. Özcan, şöyle konuştu: "Uyguladığımız çeşitlilik politikaları sayesinde kadın çalışan sayımız her geçen gün artıyor. Haziran 2022 verilerimize göre 602 kişiye istihdam sağlayan şirketimizde, kadın çalışan sayımız 56'ya yükseldi. Toplam 29 olan orta kademe yöneticilerimizin 11'i kadın çalışma arkadaşlarımızdan oluşuyor. Yönetim kurulundaki kadın oranımız ise yüzde 50. Bu vizyonumuzu, aldığımız anlamlı ödüllerle de pekiştiriyoruz. 2020 yılında Sabancı Üniversitesi tarafından gerçekleştirilen 'Türkiye Kadın Direktörler Konferansı' kapsamında 'Kadınlara Güçlendirilmiş Yönetim Kurulu' ödülüne layık görülmüş olmamız, buna bir örnek."

"Kadınlar var oldukları her alanı geliştiriyor"

Ülkemizde hala kadın istihdamının yetersiz olduğuna dikkat çeken Özcan, şunları söyledi: "Eğitimin ilk kademelerinden itibaren kız ve erkek çocukları arasındaki fırsat eşitliğini desteklemek, farklılıkların değerini artırmak ve bireyleri, benzersiz özelliklerini sergilemeye eşit yaklaşımlarla teşvik etmek, son derece büyük önem taşıyor. Ben de geleneksel olarak 'erkek işi' olarak görülen 'kablo' sektöründe kadın bir CEO olarak görev alıyorum. Bu alanda görev yapmaktan büyük bir gurur duyuyorum çünkü kadınların masa ba-



Türk Prysmian Kablo'nun CEO'su Ülkü Özcan

şında olduğu kadar, sahada, teknik alanlarda ve fabrikalarda farklı görevler alabileceğine tüm kalbimle inanıyorum. Kadınların var olduğu her alanda gelişime katkı sağlayan farklı bakış açıları, üretkenlikleri, harika fikirleri ve kattıkları özel değerleri bu inancımı her geçen gün daha da kuvvetlendiriyor."

STEM IT Programı ile 500 kadın çalışan alınacak

Prysmian Group bünyesinde küresel olarak devam eden STEM IT Programı, özellikle bilişim ve teknoloji alanlarında kadın istihdamının yükseltilmesi ve farkındalık yaratılması konusunda önemli bir adım olarak öne çıkıyor.

Türk Prysmian Kablo'nun da dahil olduğu STEM IT programı, kadın istihdamına destek açısından büyük önem taşıyor. Grup, 2030 yılına kadar tamamen özel bir STEM IT programında kariyer yapmak isteyen yeni nesil kadınlara teknik ve bilimsel roller vermeyi ve 500'ün üzerinde kadın çalışanı bünyesine dahil etmeyi hedefliyor.

"Hem sektörümüze hem kadın istihdamına katkı sağlayacağız"

STEM IT Programı hakkında da bilgi veren Türk Prysmian Kablo CEO'su Ülkü Özcan, şöyle konuştu: "Bu özel program; girişim, eğitim ve ağ oluşturma etrafında inşa edilmiş 5 yıllık bir planla desteklenecek. Program kapsamında verilecek bir dizi eğitim ile adaylar Prysmian Group Academy ve üst düzey işletme okulları arasındaki iş birlikleriyle oluşturulan kapsamlı bir eğitim ve akademik programa katılacak. Program; ilk iki yıl, yeni nesil STEM Kadınlarının bilgi, beceri ve tüm potansiyellerini ortaya çıkarmalarına olanak sağlayacak eğitim kursları ve ağ oluşturma etkinlikleriyle devam edecek. Üçüncü yılda ise eğitim alan genç kadınlar, performanslarına bağlı olarak, işin özünü güçlü bir şekilde bağlantılı olan yeni bir role atanacaklar. Programın son iki yılı ise yine performans ve potansiyele dayalı liderlik kurslarıyla dolu olarak devam edecek. Bizi çok heyecanlandıran STEM IT programımız ile hem sektörümüze hem kadın istihdamına katkı sağlayacağımıza yürekten inanıyoruz."





KONSAN®

elektroteknik
san. ve tic. ltd. Őti.

KSN®

Kaliteyi Seęme Nedeniniz...

EL ALETLERİ



KABLO UęLARI



ERİYEN BANT



SKP



SKP SIKMA PENSESİ

Merkez

Okçumusa Cad. MenevŐe Han No: 22/66-67
Karaköy - İSTANBUL
Tel : (0212) 253 00 39 - 256 52 66 - 237 05 41
Faks : (0212) 256 52 65

Perpa Őb.

Perpa Tic. Mrk. A Blok Kat: 5 No: 108
Okmeydanı - İSTANBUL
Tel: (0212) 320 31 50 - 51 - 52

İmes Őb.

İmes Sanayi Sitesi A Blok 108 Sk. No: 4
Dudullu / Ümraniye - İSTANBUL
Tel: (0216) 314 03 70 - 71



E-mail

info@konsanelektroteknik.com
muhasabe@konsanelektroteknik.com
konsanltd@hotmail.com



Geleceğin Liderleri Panasonic Electric Works Türkiye'den "Liderlik Gelişim Programı"



İnsan kaynakları ve iç iletişim uygulamaları konusunda fark yaratan uygulamalara imza atan Panasonic Electric Works Türkiye, şirkette liderlik pozisyonunda bulunan tüm çalışanların katılacağı "Liderlik Gelişim Programı"nı düzenlediği lansman etkinliği ile tanıttı. Etkinlikte konuşan Şirket Başkanı Kazuhiro Takeuji, Panasonic'in temel iş felsefesi ve ilkeleri ile hareket eden örnek yöneticiler yetiştirmek adına çok önemli bir adım attıklarını söyledi.

Panasonic Electric Works Türkiye, şirkette lider pozisyonda yer alan çalışanları için "Liderlik Gelişim Programı"nı hayata geçirdi. Program için düzenlenen lansman etkinliğinde Şirket Başkanı Kazuhiro Takeuji'nin yanı sıra Yönetim Kurulu Üyesi & Başkan Yardımcıları Azim Tuncinar ve Orhan Ünal ile İK ve Kurumsal Gelişim Genel Müdürü Kenan Soral'ın da aralarında bulunduğu yaklaşık 150 şirket lideri yer aldı.

'Üründen Önce İnsan' felsefesi ve 'Kolektif Akıl' yaklaşımı Programın açılışını gerçekleştiren Şirket Başkanı Kazuhiro Takeuji, "Liderliğin, sizler için gerek organizasyonu canlandırma gerekse ekibinizin motivasyonunu yükseltme gibi konularda olmazsa olmaz bir vasıf olduğuna inanıyorum. Şirketimizde liderlik yapan bizlerin en önemli görevi, Panasonic'in temel iş felsefesini ve ilkelerini hayata geçirmek noktasında örnek yöneticiler olmak. Bu doğrultuda ilke edindiğimiz 'Üründen Önce İnsan' felsefesi ve 'Kolektif Akıl' yaklaşımı ile şirketimizi çok daha iyi bir noktaya taşımaya çalışıyoruz" diye konuştu.

Şirketin İK ve Kurumsal İletişim Davranış Modeli ile Manifes-

tosunu paylaştığını Panasonic Electric Works Türkiye İK ve Kurumsal İletişim Genel Müdürü Kenan Soral ise, "İçinde bulunduğumuz çağın bir yansıması olarak yaşadığımız büyük dönüşüm, kişisel bilgilerimizi inşa ederek değişimin öncüsü olan liderlerin önemini hiç olmadığı kadar artırdı. Panasonic ailesinde liderlik yapan bizlerin de çalışanların iyimserlik duygularını ve coşkularını artıran, herkesin bir parçası olmaktan memnuniyet duyacağı gururlu yolculuğumuza rehberlik etmesi beklenmekte. Bu eğitim programının şirketimize ve liderlerimize önemli katkılar sunacağına ve değer katacağına inanıyorum" dedi.

Programın ikinci bölümünde konuşan Prof. Dr. Erdoğan Koç ve Öğretim Üyesi Dr. Umut Eroğlu, Liderlik Gelişim Programı hakkında kapsamlı bilgilendirmeleri yaptı. Ardından sahne alan "Kendi Stilini Yarat" kitabıyla tanınan Rüzgar Mira Okan da "Kişisel Marka ve İmaj Yönetimi" konuları hakkında önemli açıklamalarda bulundu. Etkinlik, Dr. Erdal Küçükyağın tarafından gerçekleştirilen "Beş Çember ve Özgünlüğe Giden Yol Konuşması" temalı sunum ile son buldu.

KONEN®

Elektrik A.Ş.

- ENERJİ, KUVVET ve ZAYIF AKIM KABLolarI
- MONOBLOK KÖŞK ve MODÜLER HÜCRELER
- PARATONER ve AKSESUARLARI
- TOPRAKLAMA AYIRICILARI
- PAKO ŞALTERLERİ
- ÖZEL KABLolar
- ENDÜSTRİYEL KONTROL ÜRÜNLERİ
- A.G. - O.G. ŞALT MALZEMELERİ
- AYDINLATMA ARMATÜRLERİ
- KONTROL ROLELERİ
- KABLO KANALLARI
- GÜÇ TRAFOLARI
- PANO
- KLEMENSLER
- ÖLÇÜ ALETLERİ



www.konen.com.tr



Hayal ettiğiniz gibi...

Büsan Özel Org.San. Böl. Fevzi Çakmak Mah.Milenyum Cad.No:1/A Karatay / KONYA
Tel: 0332 251 82 34 pbx • Fax: 0332 251 82 37 • satis@konen.com.tr

İmalat Sektörünün İhtiyacı Olan Elektronik Komponentler electroist.com'da

Home Sayfa Çözümler Kurumsal İnsan Kaynakları SSS İletişim

electroist.com

Aramak istediğiniz kelimeyi yazın ...

KATEGORİLER

- Güç Yarı İletkenler
- Pasif Komponentler
- Entegre Devreler ICs
- Kablosuz Ve Lot Çözümleri
- Elektromekanik Komponentler
- LED Ve Aydınlatma Çözümleri
- TFC, LCD Ve LED Ekranlar
- Optolar Ve Sensörler
- İmalat Ürünlerimiz
- Konnektör Ve Bağlantı Elemanları

Mikroijyemci ürünlerimiz için sayfamızı ziyaret edebilirsiniz. STM32F109C4T6B, STM32F103ZCT6, STM32F207VGT6...

ELECTROIST.COM

TÜMÜNÜ GÖR



2007 yılından itibaren imalat sektöründeki kuruluşların her türlü elektronik kart dizgi, montaj işlemlerinden, seri üretimine kadar bütün aşamalarda müşterilerine dünya standartlarında hızlı, güvenilir ve ekonomik çözümler sunan Arslan Elektronik 2021 yılında online pazardaki müşteri taleplerini göz önünde bulundurarak www.electroist.com online satış sitesini hayata geçirerek küresel pazarda müşterilerinin ihtiyaçlarını daha geniş bir yelpazede karşılamaya karar vermiştir. Kurulduğu günden beri müşterilerin yoğun ilgisi ile karşılaşan electroist.com imalat sektörünün elektronik komponent ihtiyacına hızlı çözümler sunuyor.

Elektroist Hakkında

Electroist 2011 yılından itibaren imalat sektöründeki kuruluşların her türlü elektronik kart dizgi, montaj işlemlerinden, seri üretimine kadar bütün aşamalarda müşterilerine dünya standartlarında hızlı, güvenilir ve ekonomik çözümler sunan. Ar-Ge departmanı ile müşteri talepleri doğrultusunda ürün geliştirmeye çalışmaları yapan Arslan Elektronik Firmasının elektronik üzerine komponent tedarik ve satış yaptığı e-ticaret kuruluşudur.

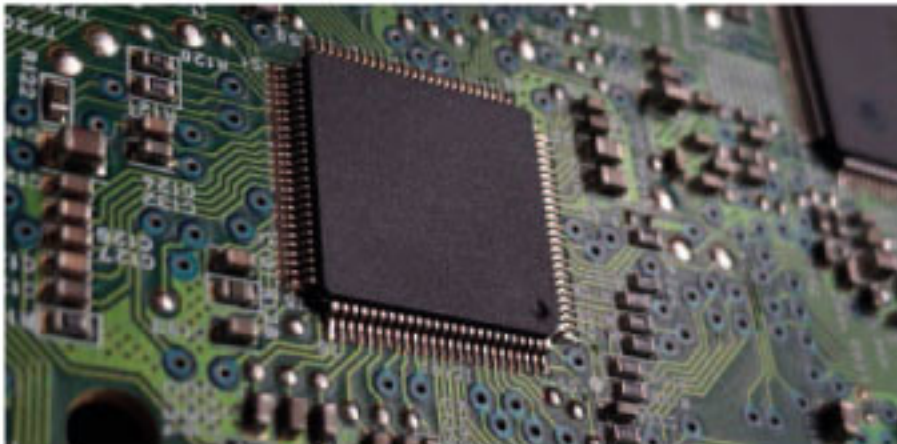
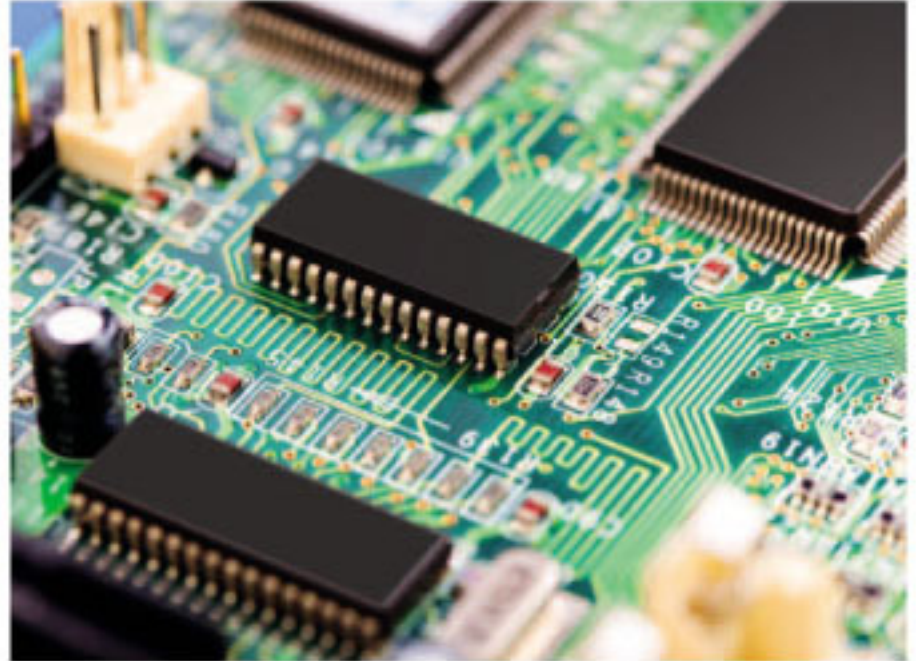



ARSLAN ELEKTRONİK

SMD & THT DİZGİ ve AYDINLATMA ÇÖZÜMLERİ

HİZMETLERİMİZ

- » AR-GE
- » THT DİZGİ
- » TEST HİZMETLERİ
- » MONTAJ VE KUTULAMA
- » MALZEME TEMİNİ
- » SMD DİZGİ
- » ELEKTRONİK KOMPONENT
ÜRÜNLER

ÜRÜNLERİMİZ

- » DOKUNMATİK
- » KADEMELİ DOKUNMATİK
- » LED AYDINLATMA
- » HAREKET SENSÖRÜ
- » Ayna DOKUNMATIĞI
- » MİKROİŞLEMCİLER



electroist.com



arslanelektronik.com.tr

Dudullu OSB. 1. Cad. No:1 İsmet
Tarman İş Merk. 3. Kat No:39
Ümraniye / İstanbul
Tel: 0850 259 76 10 • 0216 312 76 10
info@arslanelektronik.com.tr

Sebro Aydınlatma Perpa Mağazası Açıldı

Ülkemiz aydınlatma sektörünün önde gelen üreticilerinden Sebro Aydınlatma İstanbul'da elektrik ve aydınlatma sektörü firmalarının yoğun olarak faaliyet gösterdiği Perpa Ticaret Merkezi'nde yeni mağaza açtı.



2 1 Eylül 2022 günü gerçekleştirilen mağaza açılışına çok sayıda sektör temsilcisi katıldı. Kurulduğu günden beri müşterilerinin beklentilerini karşılayan ve kaliteli ürünleri ile aydınlatma sektöründe marka olma yolunda emin adımlarla ilerleyen Sebro Aydınlatma eğitilmiş, deneyimli ve dinamik ekibiyle aydınlatma sektöründe prestijli ve güçlü bir kuruluş olduğunu Perpa mağazasının açılışı ile birlikte bir kez daha kanıtladı.



Ulusal ve uluslararası iş birlikleri ile gelişmeye ve büyümeye devam eden Sebro Aydınlatma'nın yeni mağazasında başta Sebro Aydınlatma'nın üretimini gerçekleştirdiği aydınlatma ürünleri olmak üzere sektörün önde gelen üreticilerinden bir kısmının ürettiği ürünlere tüketicilerin beğenisine sunulacak.



ELEKTROMARKET

SEBRO

Perpa'da



**FABRİKADAN
TOPTAN**

✉ info@sebroelektrik.com

☎ 0531 774 17 21

🌐 www.sebroelektrik.com

☎ 0542 678 56 32

Halilrifatpaşa Mah. Yüzer Havuz Sk. No:1/1

Perpa Ticaret Merkezi B Blok Kat:8 No:886 Okmeydanı / ŞİŞLİ

Dünya Güneş Enerjisine Odaklandı

Uluslararası Enerji Ajansı (UEA) tarafından dünya elektrik sektörünün 'yeni kralı' olarak duyurulan güneş enerjisiyle ilgili birçok ülke yatırım üstüne yatırım yapıyor. Almanya güneş enerjisiyle 15 milyon konuta elektrik sağlamayı hedefliyor, Çin başta olmak üzere Asya ülkeleri, bu alandaki büyümesini sürdürüyor.

Günlük güneşlenme süresi 7,5 saat olan Türkiye de güneş enerjisine odaklandı. Yeni projelerle milyonlarca haneye temiz elektrik enerjisi sağlanması bekleniyor.

İlk şirketlerden

Türkiye'de güneş enerji santrallerine (GES) yatırım yapan ilk şirketlerden olan BESA Grup da bu kapsamda güneş enerjisi yatırımlarına ağırlık verdi. Güneşte büyümeyi hedefleyen BESA, yatırım için Türkiye'nin her bölgesinde araştırma yapıyor. Bu kapsamda Afyon'un Çay ilçesinde 40 megawattlık (MW) proje hayata geçiriliyor. Ankara'daki GES santrali ise 1.608 kişinin elektrik ihtiyacını karşılıyor.

'Türkiye'nin gelişimi için'

Enerji sektörüne büyük önem verdiklerini belirten BESA Grup Yönetim Kurulu Başkan Yardımcısı Efe Bezci "Çünkü Türkiye'nin gelişimi için enerjiye, enerjiyi kendimizin üretmeye ihtiyacımız var. Ülkemizin önündeki en büyük engellerden biri enerji. Alternatif enerji kaynakları bunun için büyük önem taşıyor. Özellikle de güneş enerjisi" dedi.

En büyüklerinden

Yıllık güneş alımı en verimli ülkelerden biri olmamıza karşın bu konudaki yatırımların ülke olarak çok geciktiğini kaydeden Bezci, "Bunu değiştirmek istiyoruz. Bu amaçla GES'lere yatırım yapan ilk şirketlerden biriyiz. Ankara'nın Haymana ilçesi Balçıkhisar bölgesinde bulunan GES santralimiz 4 MW'e kurulu gücü ile Türkiye'nin en büyük 100 GES'ten biri. Ortalama 5.840.000 kilovatsaat elektrik üretimi ile 1.608 kişinin günlük hayatında ihtiyaç duyduğu (konut, sanayi, metro ulaşımı, resmi daire, çevre aydınlatması gibi) tüm elektrik enerjisi ihtiyacını karşılayabiliyoruz" diye konuştu.

Öncelik İç Anadolu

GES'lerin sağladığı faydalar hakkında da bilgi veren Bezci, "Küresel ısınma ve iklim değişiklikleri, alternatif enerji kaynaklarına duyulan gereksinimi günden güne artırıyor. Güneş enerjisi de bu noktada oldukça öne çıkıyor. Elektrikli güneşten tamamen temiz ve



Besa Grup Yönetim Kurulu Başkan Yardımcısı **Efe Bezci**

yenilenebilir enerji üretiyorsunuz. Hiçbir hammadde yok, üretim maliyetiniz sadece yaptığınız yatırım maliyeti. BESA Grup olarak güneşe yatırım sürdürmeyi, güneşte büyümeyi hedefliyoruz. Yatırım için ülkemizin her bölgesini araştırıyoruz. Ancak güneş enerjisinde önceliğimiz İç Anadolu Bölgesi" ifadelerini kullandı.

Daha önemli hale geldi

Özellikle pandemi sürecinde üretimin önemi bir kat daha arttığına dikkat çeken Bezci, şunları söyledi: "Üretim için enerji kaynaklarına sahip olmanız gerekiyor. Enerji ve Tabii Kaynaklar Bakanlığı'mız bu süreci son dönemde çok iyi yürütüyor. Alternatif enerji kaynaklarında her yıl ciddi çalışmalar geliyor. Bunda teşviklerin de büyük rolü var. Büyük ülke olacaksak enerjiye dair bütün kaynakları en verimli şekilde kullanmamız gerekiyor. BESA Grup olarak bu konuda biz varız ve olmaya devam edeceğiz."

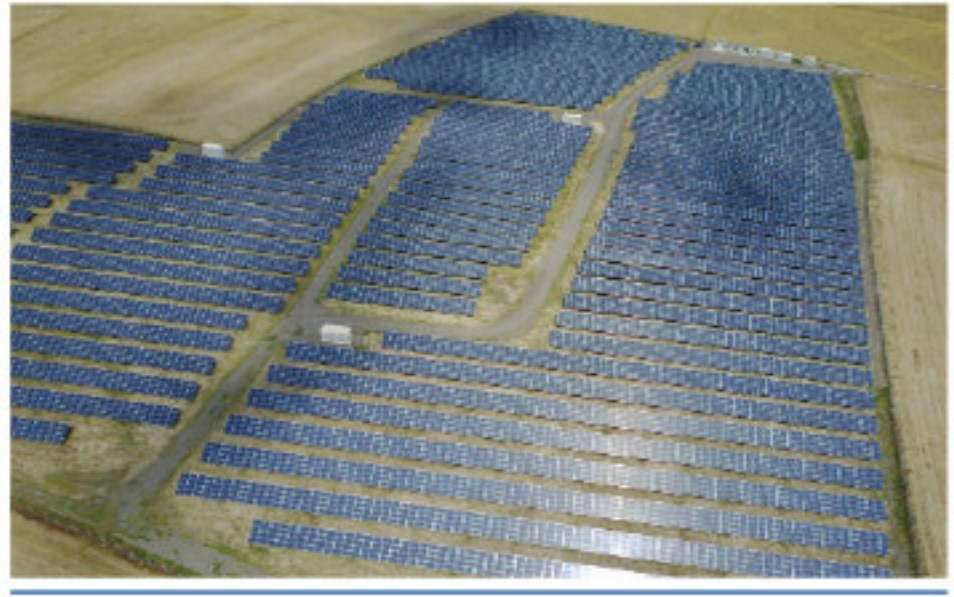





19 " Rack Kabinet Sistemleri



SER olarak sizlere Dikili Sistem Rack Kabinetler, Duvar Tipi Rack Kabinetler, Soho Tipi Rack Kabinetler, Server Rack Kabinetleri, Outdoor (Saha) Tipi IP55/65 Rack Kabinetler, Mobese Sistemi Kabinetleri ve Data Network yapısal kablolama ürünleri olan Bakır ve Fiberoptik sonlandırma ekipmanları konusunda siz müşterilerimize hizmet veriyoruz. SER müşterilerine kaliteli, güvenli, hızlı ve ekonomik ürünler sunar, Daha detaylı bilgi almak için bizimle iletişime geçiniz.

 +90 545 329 9080

 +90 216 572 68 60

satis@serrackkabin.com.tr 

www.serrackkabin.com.tr 



ELEKTRİK ELEKTRONİK
OTOMASYON

REAKTİF GÜÇ KONTROLÜ
İÇİN TRİSTÖR GÜÇ ÜNİTESİ



► MCC PANOLARI ► DAĞITIM PANOLARI ► OTOMASYON PANOLARI ► ÖZEL PANOLARI



EATON

**Leuze
electronic**

**Schneider
Electric**

**EAE
ELEKTRİK**

Altınova Mahallesi Alparslan Türkeş Blv. No:49/D Pursaklar/ANKARA

Tel: +90 312 399 29 19 - 16 • Fax: +90 312 399 29 23 • info@ikeyelektrik.com • www.ikeyelektrik.com

Kesintisiz Güç Kaynakları - UPS

650 VA ~ 800 kVA

UPS Aküsü

12V 7 Ah~200 Ah

Regülatör

1 kVA ~ 2000 kVA



Türkmenistan - LEBAP Havalimanının Vip Giriş Kapılarında Polight İmzası

Dış mekan aydınlatma ürünleri ve şehir mobilyaları imalatı konusunda sektörünün önde gelen üreticisi olmayı başaran Polight Türkmenistan LEBAP Havalimanı'nın Vip giriş kapılarının üretimini yaparak referanslarına bir yenisini daha ekledi.



Başta Türkmenistan olmak üzere dünyanın çok sayıda ülkesinde ve ülkemizde ciddi aydınlatma projelerine imza atan Polight, Türkmenistan LEBAP Havalimanı'nın Vip Giriş kapılarının üretimi ile birlikte bu ülkedeki varlığını pekiştirdi.

Polight Hakkında

Polight ailesi olarak uzmanlık alanımız dış mekan aydınlatma ürünleri ve şehir mobilyaları imalatıdır. Üretim çerçevemizde LED aydınlatma armatürleri, aydınlatma direkleri, set üstü ve bollard aydınlatmalar, oturma grupları, çöp kutuları, çeşmeler, duraklar, yönlendirme tabelaları ve reklam panoları, kameriyeler, korkuluklar, bahçe kapıları ve benzeri şehir mobilyaları bulunmaktadır.

İmalatların yanı sıra, tasarımcılarımız ve mühendislerimiz, dizayn ve projelendirme çalışmaları yapmaktadır. Dijital görselleştirme, animasyon, ürün yerleştirme, üç boyutlu modelleme, teknik detay ve veri dosyaları, imalat projeleri, ışık, statik ve rüzgar yükü hesapları teknik ekiplerimizce hazırlanmaktadır.

Ayrıca, dünyanın her noktasında, montajı yapılacak ürünler için mimar ve mühendislerimiz liderliğinde gözlemcilik ve danışmanlık hizmeti vermekteyiz.

polight®

ÖZLEM AYDINLATMA SAN. TİC. A. Ş.



31. YIL



www.polight.com.tr

FABRİKA: Akşemsettin Mah. Sukenarı Cad. No:11
Sultanbeyli/İSTANBUL/TURKEY
Tel: +90 (216) 312 23 88
Fax: +90 (216) 312 23 89

SHOWROOM: Perpa Ticaret Merkezi A Blok:5 No:0189
Okmeydanı/Şişli/İSTANBUL/TURKEY
Tel: +90 (212) 286 35 99
Fax: +90 (212) 286 26 99

✉ info@polight.com.tr

LIGHT 212
AYDINLATMA SAN. ve TİC. A.Ş.

VONELL®
ELECTRIC & ENERGY TECHNOLOGIES

BIANPOL
BIANPOL AYDINLATMA İTHALAT VE İHRACAT A.Ş.

Siemens Türkiye ‘Enerjimiz Bir’ Sloganıyla Herkesi Teknolojiyle Buluşturmaya Devam Ediyor

Siemens Türkiye Elektrikli Ürünler İş Birimi, ‘Enerjimiz Bir’ sloganıyla düzenlediği seminerler serisine yenilerini eklemeye devam ediyor. Elektrikli Ürünler İş Birimi son olarak 6 Eylül’de Ankara’da ve 9 Eylül tarihinde İzmir’de, Elektrik ve Elektronik Teknisyenleri Esnaf ve Sanatkarlar Odası üyelerine seminer düzenledi.

Siemens Türkiye Elektrikli Ürünler İş Birimi, ‘Enerjimiz Bir’ sloganıyla düzenlediği seminerlerin sonuncusu 6 Eylül’de Ankara’da, 9 Eylül’de ise İzmir’de düzenlendi. Elektrik ve Elektronik Teknisyenleri Esnaf ve Sanatkarlar Odası üyelerini bir araya getiren seminer yoğun ilgi ile karşılandı.

Katılımcıların sabırsızlıkla beklediği etkinliğin ilk ayağı olan Ankara’da gerçekleşen seminere Ankara Elektrik-Elektronik Teknisyenleri Esnaf Odası’nı temsilen Başkan Yusuf Aslantürk katıldı. Aslantürk, Siemens Türkiye’nin dijitalleşme ve teknoloji alanında sunduğu yenilikçi çözümlerin iş ve uygulama alanlarında sağlayacağı faydalara vurgu yaptı. İzmir’deki etkinlikte konuşan İzmir Elektrik Teknisyenleri Odası Başkanı Cumhur Şencanbaz ise eğitim seminerlerinin elektrik teknisyenlerinin gelişimi için çok önemli olduğuna dikkat çekti.

“Sürdürülebilir çözümlerimizle sektöre yön veriyoruz”

Siemens Türkiye Elektrikli Ürünler İş Birimi Yöneticisi Eylem Korucuoğlu, Siemens Türkiye’nin çalışmaları ve sektöre sunduğu yeniliklere değinerek “Siemens Türkiye olarak teknolojiye uygun sürdürülebilir çözümlerimiz ile sektöre yön vermeye devam edeceğiz.” dedi. Siemens Türkiye Ankara Bölge Satış Mühendisi Abdürrahim Yalçinkaya ve İzmir Bölge Satış Mühendisi Vedat Kavuşan ise konuşmalarında enerji sektörünün dünü ve bugünü değerlendirdi.



Siemens Türkiye Elektrikli Ürünler İş Birimi Yöneticisi **Eylem Korucuoğlu**

Yenilikçi birçok konunun yer aldığı eğitim seminerinde Siemens Türkiye Elektrikli Ürünler İş Birimi ekibinden Selçuk Çalışkan Otomatik Sigorta ve Kaçak Akım Ürünleri, Bahar Keşkekçi Kompakt Tip Şalterler, İlknur Turan Satış Sonrası Destek ve Servis Çözümleri, Özge Alphan ise Siemens Türkiye’nin Yeni Nesil Platformu DigiOneNow’un tanıtımına yönelik başarılı sunumlarını gerçekleştirdi.

Sunumların ardından interaktif yarışma ile devam eden etkinlikte katılımcılar bilgilerini tazeleme fırsatı elde ederken ilk üçe giren elektrik teknisyenlerine de Siemens Türkiye tarafından çeşitli ödüller verildi.

Verimli iki etkinliği daha geride bırakan Siemens Türkiye ‘Enerjimiz Bir’ sloganıyla herkesi teknolojiyle buluşturmaya devam edecek.



10K

ELEKTRONİK

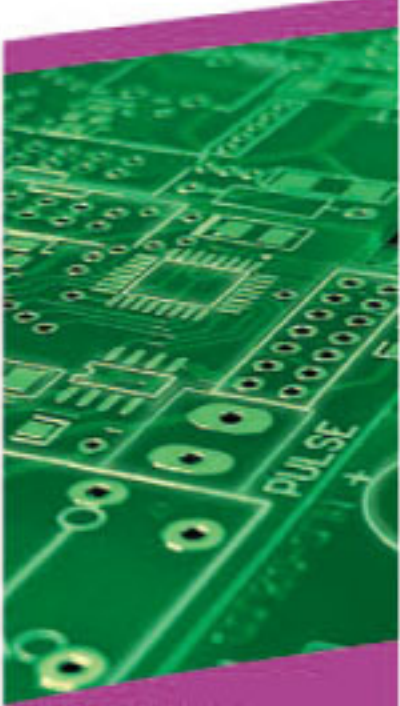

PCB & PCBA

- FPC
- FR-4
- FR-2
- CAM 1
- CAM 2
- RİGİT-FLEX
- ALUMİNYUM

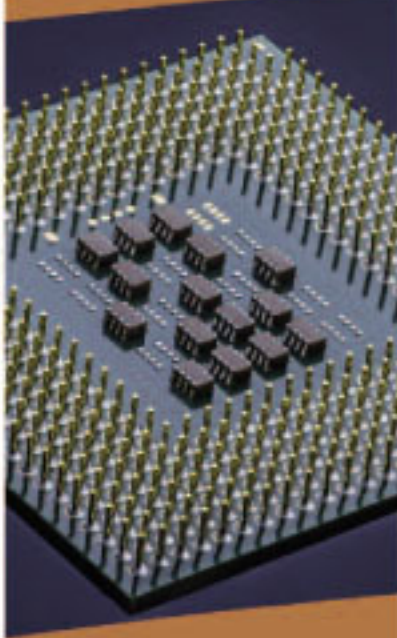

ENTEĞRE

- SES ENTEĞRELERİ
- GÜÇ ENTEĞRELERİ
- LOGIC ENTEĞRELER
- LINEER ENTEĞRELER
- EMBEDDED ENTEĞRE DEVRELER
- INTERFACE ENTEĞRELER
- ZAMANLAMA ENTEĞRELERİ
- MULTİMEDYA ENTEĞRELERİ



YARI İLETKENLER

- IGBT
- DİYOTLAR
- TRIYAKLAR
- MOSFETLER
- TRİSTÖRLER
- TRANSİSTÖRLER

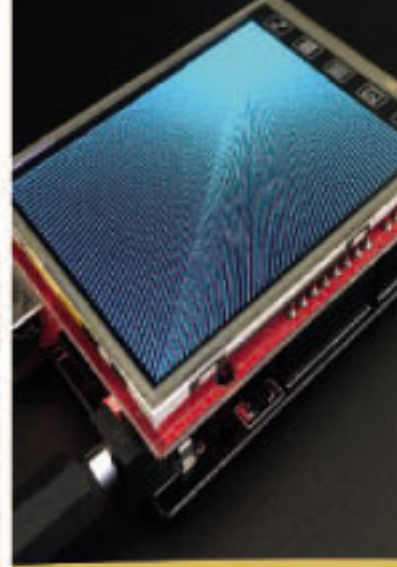

TFT LCD SCREEN

- TN SCREEN (2,1 - 12,1 Inch Kapasitif veya Rezistif Touch)
- IPS SCREEN (2,1 - 12,1 Inch Kapasitif veya Rezistif Touch)
- OLED SCREEN (2,1 - 12,1 Inch Kapasitif veya Rezistif Touch)



RÖLELER

- GÜÇ RÖLELERİ
- REED RÖLELER
- RÖLE SOKETLERİ
- GENEL TIP RÖLELER
- SOLID STATE RÖLELER



LED & LED ÜRÜNLERİ

- COB LED
- ŞERİT LED
- POWER LED
- DIP LED ÇEŞİTLERİ
- SMD LED ÇEŞİTLERİ
- 7 SEGMENT DISPLAY



KONDANSATÖR

- ALUMİNYUM POLİMER KONDANSATÖR
- FİLM KONDANSATÖRLER
- ALUMİNYUM ELEKTROLİT KONDANSATÖR
- TANTAL KONDANSATÖRLER
- SİLİKON KONDANSATÖRLER
- SERAMİK KONDANSATÖRLER



SWİTCH

- DIP SWİTCH
- ROCKER SWİTCH
- PUSH SWİTCH
- TACT SWİTCH
- MICRO SWİTCH

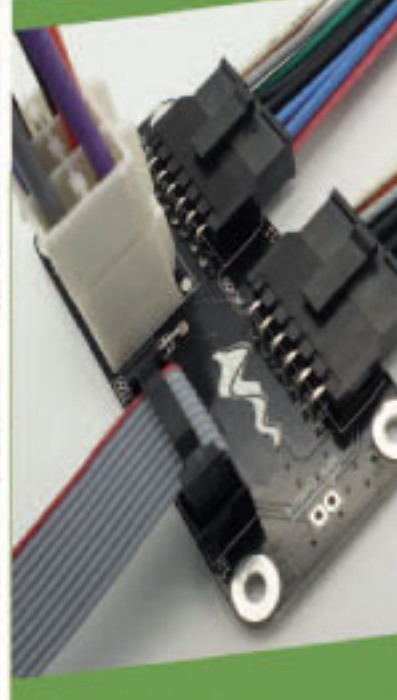

KONNEKTÖR

- MIC KONNEKTÖR
- USB KONNEKTÖR
- PCB KONNEKTÖR
- D-SUB KONNEKTÖR
- KLEMENS ÇEŞİTLERİ
- FFC FPC KONNEKTÖR
- MODULAR (ETHERNET) KONNEKTÖR
- SUPERSEAL KONNEKTÖR
- PIN HEADER & BOX HEADER



SENSÖRLER

- PIR SENSÖR
- LDR SENSÖR
- GAZ SENSÖR
- TOUCH SENSÖR



Enerjide Baęlantı Noktanız

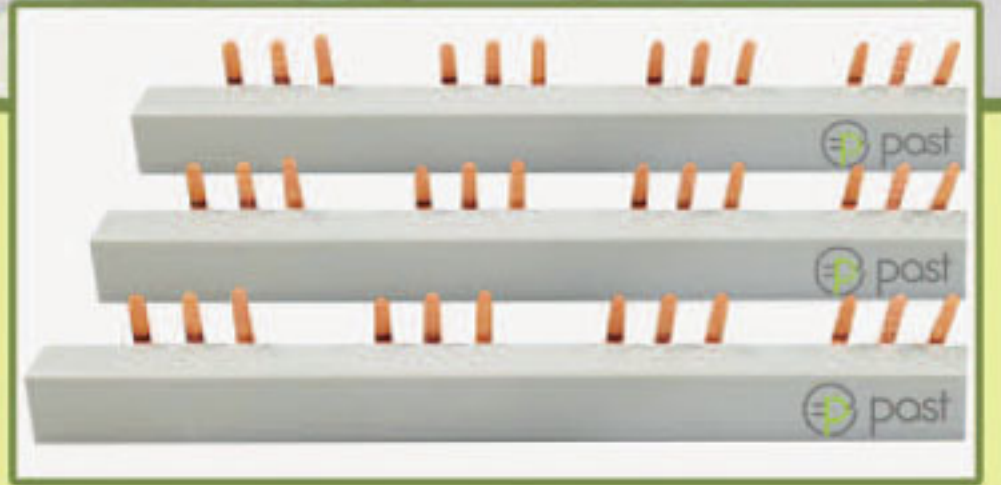

- Sıkmalı Kablo Pabuçları
- Müşterek W Otomat Baraları
- Kablo Yüksükleri
- Kablo Uçları
- Hat Klemensi



DEKORASYONDA
ARADIĞINIZ
KARE

İç Anadolu Bölge Bayisi Eminel Elektrik'in Gözünden Elbi Elektrik

Türkiye'nin en sevilen yerli anahtar priz üretici markalarından olan ELBİ Elektrik; yurt içi pazarında birçok önemli projenin tercihi haline gelirken, bayii kanalı ile de ülkenin dört bir yanında son tüketici ile buluşmaya devam ediyor. Son yıllarda büyük bir atak dönemine giren Elbi Elektrik, bir yandan piyasanın merakla beklediği ürün gruplarında yeni serilerini tüketiciye sunarken, öte yandan sıkı ilişkiler geliştirdiği ve "Başarı hikayemizi birlikte yazıyoruz." dediği bayileri ile gücünü perçinliyor.

Bayileriyle ilişkilerinde ürün satışından çok, sağlıklı bir iş birliği ve güçlü paydaşlık ilkeleriyle hareket eden ELBİ Elektrik; PR ajansı ile birlikte sıra dışı bir strateji geliştirdi. Buna göre; genellikle izlenen geleneksel "Markadan Bayiye" olan haber akışını "Bayiden Markaya" şeklinde geri çevirdi.

Bayilerin görüş, öneri ve değerlendirmelerine son derece önem veren ELBİ Elektrik adına, markanın PR şirketi tarafından "BanaElbiyiAnlat" mottosuyla başlatılan söyleşi dizisinin ilk konuğu; Elbi Elektrik İç Anadolu Bölge Bayisi Eminel Elektrik'ten Bünyamin Özbülbul, Elbi'yi anlatıyor:

"Eminel Elektrik 2006 yılında, Ankara İvedik'te kuruldu. Ticari faaliyetlerine alım-satım ile başlayan firmamızın müşteri portföyü, her geçen yıl daha da genişledi. Elektrik malzemelerinin satışında Türkiye'nin ve dünyanın en değerli markalarını son kullanıcıya en üstün hizmet kalitesiyle sunarak yolumuza devam ediyoruz.

16 yıllık süreçte her biri yol arkadaşımız olan, sektörün ileri gelen markalarının bayiliklerini alarak, konusunda uzman çalışma arkadaşlarımızın da becerisiyle, hem yurt içinde hem de yurt dışında, elektrik malzemeleri ihtiyaçlarının hemen hemen hepsine cevap verebilecek bir kabiliyete eriştik.

ELBİ Bizim İlk Göz Ağrımız..

Yol arkadaşlarımızdan biri olan Elbi, bizim ilk göz ağrımız. Elbi'yi biz kendi markamız olarak görüyoruz. Bugüne kadar birçok güzel işi beraber yaptık ve bundan sonra da yapacağımıza gönülden inanıyorum.

Bugün artık ürün kalitesi kadar hizmet kalitesi de önemli. Bu anlamda Elbi; her zaman en kolay çalıştığımız markalarımızdan biri oldu. Taleplerimize hızlı dönüşleri, bizi müşterilerimize karşı hiçbir zaman mahcup etmemeleri ve her zaman yanımızda olarak, bize kendimizi değerli hissettirmeleri Elbi'nin en sevdiğimiz özellikleri arasında. Biz tempolu bir şekilde çalışmaya alışkınız, müşterilerimizin taleplerine hızlı bir şekilde reaksiyon gösterip dönüşler



yapmamız gerekiyor. Bu dinamizmi doğru yönetmeyi her marka kolay başaramaz. Ancak Elbi bizimle ilişkilerinde bunu bir sorun olmaktan çoktan çıkardı.

ELBİ, Bu Topraklardan Aldığını Bu Topraklara Veriyor

Elbi'nin her soruna kolay bir çözüm üreten yapısını çok beğeniyorum. Ama sanırım daha çok sevdiğim bir şey var. Elbi; var gücü ile çalışarak bu topraklardan aldığını yine bu topraklara veriyor.

Önceki dönemlere kıyasla son yıllarda Elbi markasının daha güçlü ve emin adımlarla sektörde ilerlemeye devam ettiğini açık bir şekilde görüyorum ve başarılarının mutluluğunu paylaşıyorum. Çok değerli bir kadroya sahipler. Her biri konusuna hakim donanımda ve bir o kadar da yakın ilişkiler kurmayı bilen insanlardan oluşuyor. Ayrıca her geçen gün ürün gamına yeni ürün eklemeleri ve mevcut ürünlerin tüketici talepleri doğrultusunda hızlıca güncellenmesi sayesinde önümüzde yıllarda bir dünya markası olacağına yürekten inanıyorum."



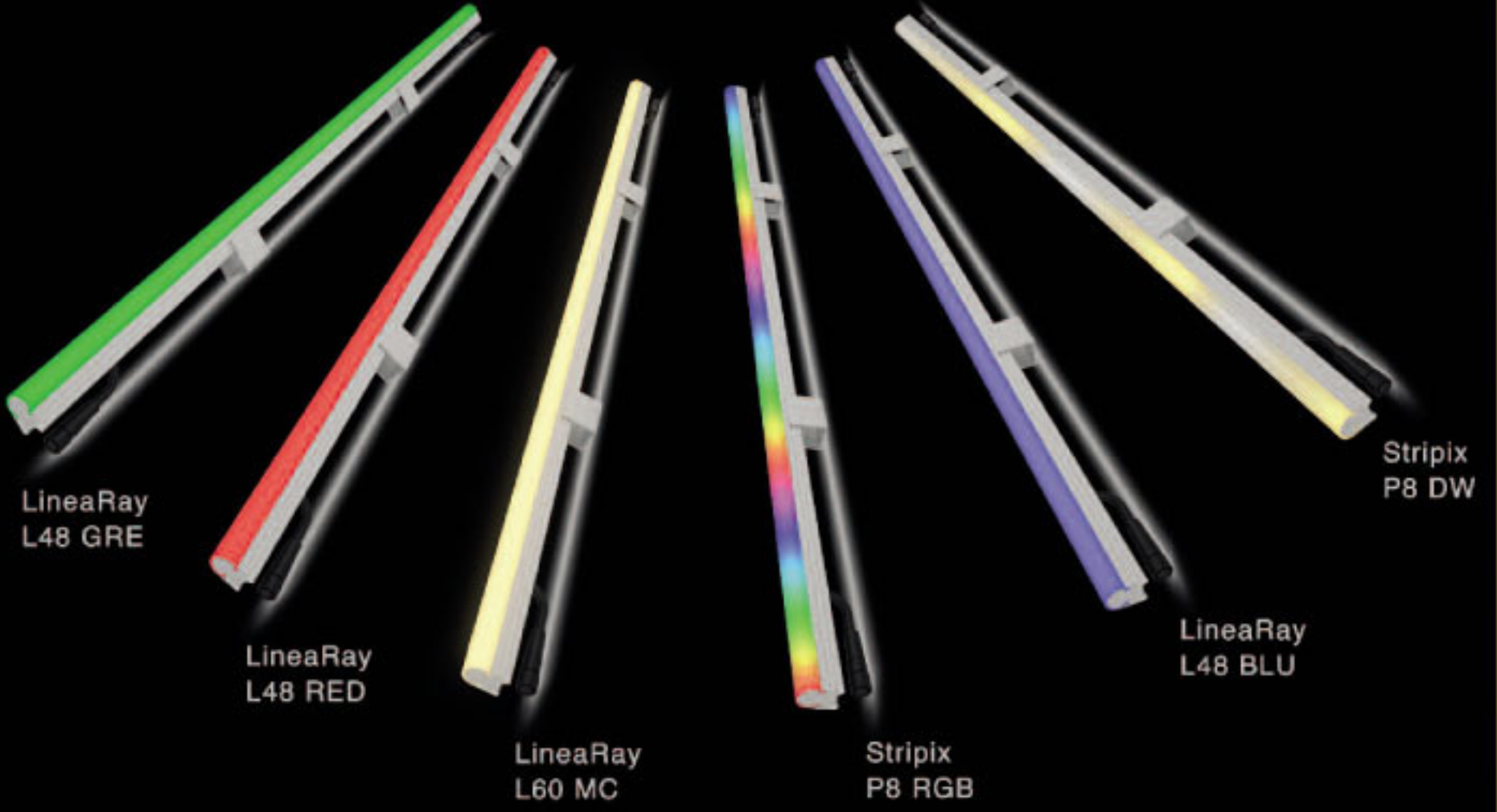

motto

engineering of

light



İvedik OSB 1333.Cad. No:11/2 Yenimahalle/ANKARA
+90 312 354 3 330 • info@mottolight.com.tr
www.mottolight.com.tr



DURUSEL
Elektrik



ENERJİ KABLOLARI
ALÇAK GERİLİM
ORTA GERİLİM
TOPRAKLAMA

Merkez: İvedik O.S.B. 1410 Sk. No:38 Uyumlular Sitesi Durusel Plaza Ostim, Yenimahalle/ANKARA
+90 312 284 40 60

İstanbul Mağaza: Halil Rifat Paşa Mah. Perpa Ticaret Merkezi A Blok Kat:8 No:747 Şişli/İSTANBUL
+90 212 392 97 13

duruselelektrik info@duruselelektrik.com
www.duruselelektrik.com





YILDIZLAR ELEKTRİK TİCARET ve SANAYİ A.Ş.



Ulus Mağaza: Sanayi Cd.
No:32/A-C 06050 Ulus/ANKARA
Tel: +90 312 311 62 44
Fax: +90 312 311 65 97

Ostim Mağaza: İvedik OSB. Melih
Gökçek Blv. 1524 Cd. No:92/5 (88 Oto
Sanayi Sit. 1.Böl. Karşısı) 06370
Yenimahalle/ANKARA
Tel: +90 312 311 65 96 - 394 67 36

Ostim Depo: İvedik OSB. Melih
Gökçek Blv. 1524 Cd. No:92/4 (88 Oto
Sanayi Sit. 1.Böl. Karşısı) 06370
Yenimahalle/ANKARA
Tel: +90 312 394 49 92



Kaıitest
ISO 9001:2008

ANA DAĞITICILIĞINI VE BAYİLİĞİNİ YAPTIĞIMIZ ÜRÜNLER

- * ANKARA SERAMİK İZOLATÖRLERİ BAYİLİĞİ
- * ASGERSAN-KORÇELİK-ASKI-GERGİ TAKIMLARI ve İZOLATÖR DEMİRLERİ BAYİLİĞİ
- * ÖZNR KABLO-HASÇELİK KABLO-KOÇ KABLO- ALVES KABLO-WİN KABLO-PAMUKKALE KABLO BAYİLİĞİ
- * 3M-RAYCHEM-GAUSS-A.G.O.G ISI ve SOĞUK BÜZÜŞMELİ KAB.BAŞLIK ve EK MUFLARI BAYİLİĞİ
- * ALPEK ve ALVİNAL KABLO BAYİLİĞİ
- * 40 KN-100KN KOMPOZİT SİLİKON İZOLATÖR BAYİLİĞİ
- * ELTAŞ-ABB-BEST-EFG-ASTOR KURU TİP DAĞITIM TRAFİO BAYİLİĞİ
- * ASTOR-EFG-ABB-ELTAŞ-MAKSAN DAĞITIM TRAFİO BAYİLİĞİ
- * ELECTRONICON (ALMAN) KONDANSATÖRLERİ VE REAKTÖRLERİ TÜRKİYE TEMSİLCİLİĞİ
- * ŞAFAK MARKA KABLO EKİPMANLARI
- * ELSTER MARKA (ALMAN) SAYAÇ BAYİLİĞİ
- * CEMDAĞ AYDINLATMA ARMATÜRLERİ BAYİLİĞİ
- * PHILIPS-GENERAL-OSRAM AMPÜLLERİ BAYİLİĞİ
- * ULUSOY-ASTOR-AYSAN-ELKO-SCHNEIDER-ORMAZABAL MODÜLER HÜCRE ve MONOBLOK BETON KÖŞKLERİ
- * ELOPAR-PRATEK PARAFODURLARI BAYİLİĞİ
- * EMEK-ALCE-ESİT-ESİTAŞ AKIM ve GERİLİM TRAFİO BAYİLİĞİ
- * ABB-MERLİN GERİN-SIEMENS-KALEPORSELEN DEMA-GEMTA GEP-ENTES-ECS ŞALT MALZEMELERİ BAYİLİĞİ
- * TOPRAKLAMA LEVHA-KAZIK-ŞERİT-KLEMENS KANCA ve CİVATA İMALATI
- * ENERJİ NAKİL HATTI ve AYDINLATMA DİREKLERİ SATIŞI
- * EFO PORSELEN SİGORTA ve AYIRICI BAYİLİĞİ

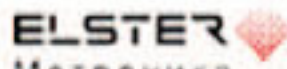

Sürdürülebilirliği Stratejisinin Merkezinde Konumlandırılan Signify Sustainable Brands 2022'ye Katıldı

Sürdürülebilirlik Akademisi tarafından organize edilen ve bu sene 10.su düzenlenen Sürdürülebilir Markalar Konferansı'nda Signify Türkiye Genel Müdürü Saner Kırık, Dr. Sertaç Doğanay moderasyonu ile gerçekleşen "Günümüzün Değişken Dünyasında Amaç ve Hedefler" oturumuna katılım sağladı. Bunun yanı sıra Signify, amaç odaklı markalar ve liderleri bir araya getiren Sustainable Brands 2022'nin destekçilerinden biri oldu.

Dünya çapında geleceği değiştiren lider markaları buluşturan Sustainable Brands Turkey, 10. senesinde Recenter & Accelerate (Odaklan & Hızlan) temasıyla 13-16 Eylül tarihleri arasında Fairmont Quasar Otelinde ve online olarak hibrit bir yapıda yürütülüyor. Etkinliğin ilk gününde gerçekleştirilen "Günümüzün Değişken Dünyasında Amaç ve Hedefler" oturumunda Teknoloji İletişimcisi Dr. Sertaç Doğanay'ın konuğu olan Signify Türkiye Genel Müdürü Saner Kırık, konuşmasında Signify markasının gelecek dönem hedeflerine ve sürdürülebilirlik yaklaşımına odaklandı.

Dünyada aydınlatma alanında dönüm noktalarına öncülük eden ve sürdürülebilirliği stratejisinin tam ortasında konumlandırılan Signify, büyük buluşmada geçtiğimiz senelerde olduğu gibi destekçi olarak yerini aldı. Sürdürülebilirlik Akademisi tarafından organize edilen etkinlikte Signify Genel Müdürü Saner Kırık, Teknoloji/Sürdürülebilirlik İletişimcisi Dr. Sertaç Doğanay ile birlikte 'dünyanın nüfus artışı, kaynak sıkıntısı, Signify'nin Sürdürülebilirlik Vizyonu ve Ürünleri' konuları hakkında konuştu.

Markalar için sürdürülebilirliğin hayati önemine dikkat çeken mesajlar veren Signify Türkiye Genel Müdürü Saner Kırık, "130 yıldır dünyada, 90 yılı aşkın süredir ise Türkiye'de faaliyet gösteren markamızla insanın bireysel olarak iyi olmasının yanı sıra, toplumsal olarak da iyi olmasını sağlamak hedefiyle çalışmalarımızı sürdürüyoruz. Sürdürülebilirlik bizim için artık stratejimizin tam ortasında konumlandığımız ve tüm hizmetlerimizi, ürünlerimizi, teknolojik ar-ge çalışmalarımızı da buna göre şekillendirdiğimiz bir iş yapış şekli. Üretimden paketlenmeye, tedarik zincirinden ürün kullanımına kadar her aşamayı hem kullanıcılara maksimum tasarrufu sağlayacak şekilde hem de dünyanın geleceğini düşünerek şekillendiriyoruz. Çalışmalarımız Dow Jones Sürdürülebilirlik Endeksi (DJSI) tarafından üst üste beşinci kez tescillendi. Kasım 2021 döneminde S&P Global Kurumsal Sürdürülebilirlik Değerlendirmesinde de 'Endüstri Lideri' seçildik. Signify Türkiye olarak da global misyonumuz 'Daha Aydınlatılmış Yaşamlar Daha İyi Bir Dünya' ile hareket ediyor ve sürdürülebilirlik alanında önemli adımlar atıyoruz." dedi.

2050 yılına kadar, dünya nüfusu 2,5 milyar artacağını belirten Kırık, bu nüfusun yüzde 70'inin kentlerde yaşayacak olmasına dikkat çekti.

Bu konu özelinde sürdürülebilirlik temelinde ürünler geliştirdiklerini anlatan Saner Kırık sözlerine şöyle devam etti:

Dünyada her yıl 2 milyar ton atık üretiliyor ve bazı ülkelerde bu atıkların yüzde 90'ından fazlası hiç işleme tabi tutulmadan açığa atılıyor. Yanlış atık yönetimi nedeniyle havamız, toprağımız, okyanuslarımız, yer altı sularımız kirleniyor. Her yıl okyanuslara giren sekiz milyon ton plastik nedeniyle deniz yaşamı da ciddi tehdit altında. Üstelik atık üretiminde 2050 yılına kadar yüzde 70'lik bir artış öngörülüyor. Bu her yıl yaklaşık üç buçuk milyar ton atık üretilmesi anla-



mına geliyor. Önlenemez hale gelmeden önce bu konuya bir çözüm bulmak hepimizin sorumluluğunda. Signify olarak bu konuda öncü bir rol üstlenmemiz ve plastik içermeyen alternatifleri kullanmaya başlamamız gerektiğine karar verdik. Müşterilerimizin beklentilerinin de bu yönde olduğunu biliyoruz. 'Gelecek Nesiller için Sürdürülebilir bir Yaşam' mottosundan yola çıkarak 2021 yılı sonunda tüm tüketici ürünleri ambalajlarımızda plastik kullanımını sonlandırdık.

Saner Kırık, "Daha Aydınlatılmış Yaşamlar, Daha İyi Bir Dünya" sürdürülebilirlik programı kapsamında 'Hem Dünyayı İyileştirme Hem de İnsanların Hayatını İyileştirme' şirket misyonunu detaylandırdı ve 2020 hedeflerine ulaştıklarını belirtti.

Kırık, sözlerini şöyle tamamladı:

Sürdürülebilirlik Programı çerçevesinde 2025 planlarımızı belirledik. Hedefimiz, 2025 yılına kadar çevre ve toplum üzerindeki olumlu etkimizi ikiye katlamak ve bunun için 4 ana hedef doğrultusunda ilerliyoruz.

Böylelikle; Paris Anlaşması'nın etkileşim hızını iki katına çıkartarak, iklim eylemi taahhüdümüz (SKA13) kapsamında, karbon nötr olmanın ötesine geçecek ve değer zincirimiz genelinde karbon emisyonunu azaltacağız.

Döngüsel ürünlerden, sistemlerden ve hizmetlerden elde ettiğimiz geliri ikiye katlayarak %32'ye çıkarmayı taahhüt ediyoruz. Döngüsel ekonomi taahhüdümüz kapsamında ise sürdürülebilir ambalaj konusundaki çalışmalarımızı başlatarak 2021 yılı sonuna kadar tüm tüketici ürünü ambalajlarımızdaki plastik kullanımını sonlandırdık. Böylece yılda 2 bin 500 tonun üzerinde plastik kullanımından kaçınıyoruz. Bu, peş peşe dizildiğinde 8 bin kilometreden fazla uzayabilecek 125 milyon plastik şişeye denk geliyor. Bunun yanında katı atık sahalarına gönderdiğimiz atıkları sifira indirme taahhüdümüz için de emin adımlarla ilerliyoruz.

Liderlikteki kadın oranımızı ikiye katlayarak %34'e çıkartacağız. Bu oran METAP bölgesinde bugün %19, Türkiye'de ise %45-50 aralığında. Türkiye'de yönetim kurulunda kadın oranı ise %55.

Brighter Lives/Daha Aydınlatılmış Yaşamlar gelirlerimizi ikiye katlayarak %32'ye çıkartacağız. Günümüzde şu anda görevde olan liderlerin de hizmet ettiği, üzerine çalıştığı ve sonucunu/sorumluluğunu alacağı reel hedefler koyuyoruz ve gerçekleştiriyoruz.

tuncmatik

ULTRA ONE

10/15/20/30/40

60/80/100/120/160/200

300/400/500/600 kVA

ONLINE UPS

ULTRA ONE

GERÇEK ÇİFT DÖNÜŞÜMLÜ ONLINE TEKNOLOJİ

Online UPS'ler özellikle bilgisayarlar ve diğer hassas cihazlar için en uygun seçimdir. Bu tür UPS'ler hassas cihazlarınızı şebekeden tamamen izole eder, şebekedeki elektrikle akülerini şarj eder ve çeşitli filtreler yardımıyla bağlı olan hassas cihazlarınızı besler. Sonuç olarak, şebekede meydana gelebilecek tüm istenmedik durumlar online UPS tarafından filtrelenir ve hassas cihazlarınız temiz enerji ile beslenir.

GERÇEK SİNÜS DALGA ÇIKIŞ

Her türdeki elektrikli cihazlarınız ile tam uyumluluk, medikal ve benzeri kritik uygulamalarınız için ideal çözüm.

GENİŞ GİRİŞ VOLTAJ ARALIĞI

Çok düşük ve çok yüksek gerilimlerde bile aküye geçmeden online çalışabilme özelliği.

GİRİŞ GÜÇ FAKTÖRÜ DÜZELTME

Şebekemize ek kompanzasyon yükü getirmez. Elektrik faturalarınızda tasarruf sağlar.

YÜKSEK ÇIKIŞ GÜÇ FAKTÖRÜ (PF=1)

Standart 0,7 güç faktörü UPS'lere göre çıkışında %15 fazla güç verir. Daha fazla elektrik/elektronik cihaz destekler.

OPTİMAL AKÜ PERFORMANS İÇİN AKILLI ŞARJ TEKNOLOJİSİ

Özel şarj tekniği ile aküyü şarj ettiği için, akü ömrünü uzatır, işletme maliyetinizi düşürür, tasarruf sağlar.

YÜKSEK PERFORMANSLI MİKRO İŞLEMÇİ

CPU kontrollü kontrol kartı dijital yapı ve yüksek hız sayesinde UPS'in aşırı yük, kısa devre, düşük-yüksek gerilim ve aşırı ısı gibi koruma fonksiyonlarını zamanında yaparak tam koruma sağlar ve bu sayede UPS'in kararlı ve güvenilir bir yapıya sahip olmasını sağlar.



Çok fonksiyonlu kolay kullanılabilir LCD ekran ile her şey kontrol altında. Yeni, gelişkin LCD ekran sayesinde işlevler, giriş-çıkış değeri ve alarmlar kolayca izlenebilir.



YÜKSEK ONLINE VERİM

Ultra ONE gelişmiş teknolojisi sayesinde ortalama %93 verim seviyesine ulaşarak yatırım maliyetini kısasürede amorti eder. Ultra ONE UPS daha düşük elektrik faturası anlamına gelir.

PARALELLENEBİLİR YAPI

Ultra ONE ek bir yatırım maliyetine gerek kalmadan paralellenebilme özelliğine sahiptir. Bunun için bir haberleşme kablosu yeterlidir.

CE



tuncmatik
www.tuncmatik.com iyi elektrik

50
Years



tuncmatik POWERSURGE

ENERJİ KORUMA PRİZLERİ

Gerçek Enerji Koruma Prizi



- Şebeke Elektrisinde Oluşan Surge ve Yıldırım Etkilerine Karşı Koruma Özelliği
- Çocuk Koruma Özelliği
- Aşırı Yük Koruma Özelliği
- Yanmaya Dayanıklı Gövdesi



Yaz ortasında pişmeyin



Tüm hassas cihazlarınız için regüle edilmiş temiz enerji ve tam koruma sağlar.



Klimanız sizi yazın sıcakından koruyor Klimanızı kim koruyor?

tuncmatik REGULINE 600 VA

ELEKTRONİK MONOFAZE REGÜLATÖR

Yazın voltaj dalgalanmaları çok sık olur. Düşen ve yükselen voltaj klimanızı bozmasın. Ani voltaj iniş-çıkışlarında düşük-yüksek voltaj kısa devre koruması. Temiz ve kesintisiz elektrik.



140-260V
Geniş Voltaj Aralığı

- Kompakt tasarım
- Otomatik voltaj regülasyonu
- 140-260V arası geniş voltaj aralığı
- Voltaj göstergesi
- CPU'lu dijital kontrol
- Yanmaz plastik gövde
- Kısa devre koruması
- Termik sigorta ile aşırı yük koruması
- Düşük / yüksek voltaj koruması
- Yüksek ısı koruması

Trafo sargıları içindeki ısı sensörü ile herhangi bir sebeple oluşabilecek aşırı ısınmaya karşı koruma sağlar, güvenli çalışma sunar.



 **tuncmatik**
www.tuncmatik.com iyi elektrik

50
Years



merlight

light and life

www.merlight.com.tr

www.merlight.com.tr

www.merlight.com.tr



SİMİT
LİNEAR



DAVUL
LİNEAR



ÖZEL ÜRETİM



ÜÇGEN
SİMİT
LİNEAR





AL-CU SKP PAPUÇ

TRİFAZE BARALAR



RAY KLEMENSLER



ISI BÜZÜŞMELİ EK MUF İMALATI



SKP KABLO PAPUÇLARI



REAKTÖRLER ve TRAFOLAR



KABLO YÜKSÜKLERİ



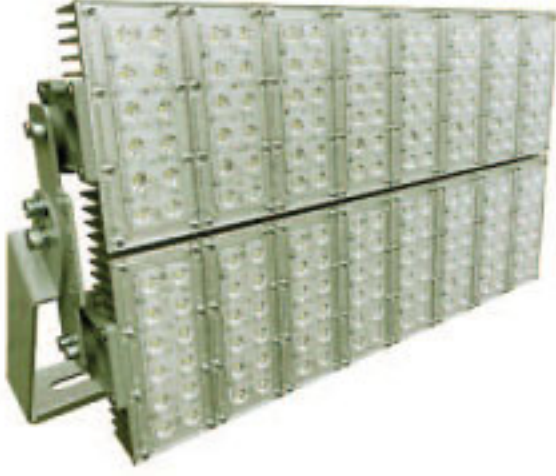

MATRIX
50W-1500W



ARTA
40W-150W



ELECTRON
250W-2000W



BELLA
40W-150W

BELLA XL
100W-300W



17. İstanbul Bienali TEPTA İle Aydınlanıyor

TEPTA, 17 Eylül – 20 Kasım 2022 tarihleri arasında düzenlenen 17. İstanbul Bienali'nin sekiz farklı mekanına ışık tutarak aydınlatma sponsorluğunu üstleniyor.

Tarihi yapıların, kamusal alanların ve sanat eserlerinin doğru ve etkili aydınlatılması en az kentsel, mimari ve mekan tasarımlarının aydınlatılması kadar önemli olduğunun bilincinde bir kuruluş olarak sanata ve mimarlık dünyasına her zaman katkı sağlayan TEPTA, 30. Yılıni kutladığı bu özel dönemde düzenlenen 17. İstanbul Bienali'nde İstanbul Kültür Sanat Vakfı'nın (İKSV) çözüm ortağı oldu

Otuz yılı aşkın süredir gerek yurtiçi gerekse yurtdışı projelerin aydınlatma alanındaki çözüm ortağı olan ve bu çerçevede her zaman mimarlık, tasarım, kültür ve sanat dünyası ile iç içe çalışan TEPTA, 17. İstanbul Bienali'nde Barın Han, Performistanbul Canlı Sanat Araştırma Alanı (PCSAA), Müze Gazhane, Pera Müzesi, The Çinili Hamam, Küçük Mustafa Paşa Hamamı, Merkez Rum Kız Lisesi ve Yaklaşım Tüneli'nde yer alacak eserlere ışık tutuyor.

TEPTA, 1987 yılından bu yana İKSV tarafından düzenlenen ve sadece Türkiye'de değil dünyada da güncel sanat alanındaki öncü etkinliklerden biri konumunda olan İstanbul Bienali'ne bir armatür sağlayıcı olmanın ötesinde, tek tek mekanlara ve eserlere yönelik incelemelerde ve çalışmalarda bulunarak çok çeşitlilikteki armatürleri ve doğru aydınlatma konusundaki deneyimi ile destek sağladı.

Ute Meta Bauer, Amar Kanwar ve David Teh küratörlüğünde düzenlenen bienalde bu yıl, 12 farklı mekanda ve 50 kadar noktada 500'ü aşkın katılımcının işleri sunuluyor. Beyoğlu, Kadıköy, Fatih ve Zeytinburnu semtlerine yayılan bienalin sekiz mekanındaki eserler ve mekanlar TEPTA Aydınlatma ile aydınlanıyor.

17. İstanbul Bienali Aydınlatma Sponsoru unvanı ile, yaz başından bu yana İKSV ekibi ile koordinasyonda çalışan TEPTA ekibi, sanatçılar tarafından belirtilen istekler ve ihtiyaçlar doğrultusunda en uygun aydınlatma armatürlerini sağlamak üzere yoğun çalışmalar gerçekleştirdi.

Sanat eserlerinin ve mekanlarının aydınlatılması konusundaki deneyimi ile, istenen atmosferlerin ve efektlerin ışık ile sağlanması için pek çok görüşme yapıp ve demo hizmeti sunan TEPTA, söz konusu mekanlarda ve eserlerde gerek iç mekan gerekse dış mekan ihtiyaçlarını çok çeşitlilikteki aydınlatma armatürleri ile karşıladı.

TEPTA, desteği kapsamında özel ü-



retim aydınlatma çözümlerinin dışında, farklı özelliklere sahip çok sayıda ray spot ve metrelerce raya ilave olarak lineer armatürler, dekoratif armatürler ve farklı özelliklere sahip çözümler ile gerekli aydınlatmaları sağladı.

İzleyiciler, Barın Han, Performistanbul Canlı Sanat Araştırma Alanı (PCSAA), Müze Gazhane, Pera Müzesi ve Merkez Rum Kız Lisesi mekanlarında sergilenen eserlerinin büyük bir kısmını üstün kaliteli ray spotlar ile konforlu bir şekilde izlerken; Müze Gazhane'deki bayrakların dalgalanışlarını ve Yaklaşım Tüneli'nin gizemli atmosferini yine TEPTA'nın ışıkları ile deneyimleyecekler.

Barın Han ve Küçük Mustafa Paşa Hamamı'ndaki okuma köşelerinde ise 1965 yılında Gae Aulenti tarafından tasarlanmış ve isminde yer aldığı üzere bir yarasadan ilham alan İtalyan tasarımının ikonik lambası Pipistrello ile aydınlanacaklar.

TEPTA daha önce İKSV'nin koordinasyonunda gerçekleştirilen 15. Venedik Bienali Uluslararası Mimarlık Sergisi Türkiye Pavyonu'ndaki "Darzana; İki Tersane, Bir Vasita" ve 16. Venedik Bienali Uluslararası Mimarlık Sergisi Türkiye Pavyonu'nda yer alan "Vardiya" başlıklı projeleri de aydınlatmıştı. 17. İstanbul Bienali'nin paralel etkinlik mekanlarından biri olan SAHA Derneği'nin mekan aydınlatması TEPTA tarafından üstlenilmişti.



Quality is not a coincidence

Kalite tesadüf değildir

With our wide product range we are always at your service

Geniş ürün skalamızla daima hizmetinizdeyiz



Adres: Soğanlık Yeni Mah. Tefik Fikret Sk. No: 39 / 1
Kartal / İstanbul / Türkiye Tel: +90 216 671 03 93
Mobil: +90 530 139 91 11 Mail: info@olursal.com
Web: www.olursal.com



OLURSAL

Flex Busbar Enerji Bağ.Sis.San.ve Tic.Ltd.Şti.

Elektrik Motoru Sektörünün Hedefinde Enerji Verimliliği Var



Elektrik Motorları Sanayicileri Derneği (EMOSAD) enerji verimliliği kapsamında odaklanan faaliyetlerin hem kamu hem de özel sektör iş birliklerinin artırılması hedefiyle, 12 Eylül 2022 tarihinde Ankara'da kamu kurum ve kuruluşlarını ziyaret etti.

KOSGEB ve Enerji ve Tabii Kaynaklar Bakanlığı Enerji Verimliliği ve Çevre Dairesi Başkanlığı'na yapılan ziyaretlerde EMOSAD üyeleri ve sektör üst kuruluşu olan Makine Federasyonu (MAKFED) Genel Sekreteri Zühtü Bakır hazır bulundu.

Enerji krizi ve yüksek enerji maliyetlerinin tüm dünyanın ana gündemi olduğu günümüzde verimli elektrik motorları konusuna olan ilgi arttı. Sanayi ekosisteminde endüstriyel sistemler için enerji verimliliği konularının başladığı noktada elektrik motorları bulunuyor. Ülkemizde Avrupa Birliği regülasyonlarında belirlenen elektrik motorları verimlilik sınıflandırması ve verimlilik değerleri uygulanıyor. Şu anda üç fazlı endüstriyel elektrik motorları için IE3 Premium verimlilik sınıfı bir zorunluluk olarak uygulanmakta. Sektör, 01 Temmuz 2023'te devreye girecek yeni verimlilik değerlerini sağlamak için hazır ve bu tarihten itibaren ilk kez belirli güç aralıklarında IE4 Süper Premium verimlilik sınıfı regüle edilecek.

EMOSAD yetkilileri, ülkemizde tüketilen elektriğin yaklaşık %36'sının endüstrideki elektrik motorları nca tüketilmekte olduğuna işaret ederek verimli elektrik motorları kullanımının enerji giderleri ve ülkemizin cari açığı için hayati önemde olduğunu vurguluyor. Yeni satın alınacak yüksek verimli motorların yanında ülkemizin



sanayi parkurunda yer alan verimsiz elektrik motorlarının dönüşümünün de çok önemli olduğunu dile getiriliyor. Ülkemizde on milyon adedin üzerinde verimsiz sınıfta endüstriyel motorun halen kullanımında olduğu tahmin ediliyor.

Verimsiz motorların dönüşümü konusunda Sanayi ve Teknoloji Bakanlığı ile Enerji ve Tabii Kaynaklar Bakanlığı önemli destek programları yürütüyor. Bu kapsamda, sahadaki dönüşümü hızlandırmak için Sanayi ve Teknoloji Bakanlığı KOSGEB üzerinden Yeşil Dönüşüm Destek Programı ile verimli elektrik motoru dönüşümlerinde %75'e varan destek sağlarken, Enerji ve Tabii Kaynaklar Bakanlığı, Verimlilik Artırıcı Projeler desteği ile %30'a kadar proje katkısı sağlıyor.

Ülkemizde üretim yapan 13 firmanın ortak çabası ile harekete geçen EMOSAD, Türkiye'deki elektrik motoru sanayinin önemli bir gücü olduğunu ve %80'e varan yerlilik oranı ile yüksek katma değer sağladıklarını vurguluyor.

EMOSAD yetkilileri kamu kurumlarıyla yapılan istişarelerde elektrik motoru sektörünün ülkemizdeki verimli motor dönüşümünü sağlayabilecek teknoloji, yeterlilik ve altyapıya sahip olduğunu ileterek görev almaya hazır olduklarını iletiyorlar.





İNSAN MAKİNE DİYALOĞU

Communication Between
the Human and the Machine

Önemli Bilgi

Bu ürünlerin üretiminde metal enjeksiyon press döküm tekniği kullanılmamıştır. 6000 Series alüminyum talaşlı imalat tercih edilmiştir. Kırılma ve sarkma yapmaz. Uygulamalarınızda güvenle kullanabilirsiniz.

Yapay Zeka, Orman Yangınlarına Çözüm Oluyor

Türkiye'nin yeni nesil teknoloji şirketi Cerebrum Tech, orman yangınlarının yol açtığı zararı en aza indirmek için yapay zeka ile harekete geçti. Cerebrum Tech Kurucusu Dr. Erdem Erkul, yapay zekanın orman yönetimi, yangın tehlikesi tespiti ve kurtarma alanlarında önemli bir rol oynadığını söylüyor. Cerebrum Tech, yeni teknoloji çözümüyle, orman yangınlarının tespiti ve erken müdahalesi için çalışıyor.

Cerebrum Tech Kurucusu Dr. Erdem Erkul, hayatın her alanında yapay zekanın kullanılabilirliğine dikkat çekerek, "Cerebrum Tech'in "Yapay zekalı yangın önleme ve söndürme" uygulaması ile ormanlarımızın korunmasının mümkün olduğunu söyledi. Erkul, "Yangın takip sistemi operatörler tarafından 7/24 izlenemiyor. Yapay zeka burada insan gibi yorulmadan tüm kameralardan gelen görüntüleri eş zamanlı olarak takip edebiliyor ve gerektiğinde uyarı mekanizmalarını harekete geçiriyor... Sistem, mevcut karar destek sistemlerine de entegre olabiliyor" şeklinde konuştu. Erkul, şöyle devam etti; "Uygulama aynı zamanda mobil uygulama üzerinden de bölgede görevli personellere anlık bildirim gönderebiliyor. Bu bildirimler istenildiğinde E-posta, SMS, Whatsapp veya Telegram mesajı olarak gönderilebiliyor."

Dokuz saniye içinde tespit

Cerebrum Tech'in "Yapay zekalı yangın önleme ve söndürme" uygulaması ile yangın gözlem kulelerinde kurulu kamera sistemlerinden alınan görüntü radyolink vasıtasıyla bölge müdürlüklerine aktarılıyor. Bölge müdürlüklerine yerleştirilen özel sunucular gelen görüntüleri gerçek zamanlı olarak değerlendiriliyor. 300'ün üzerinde yangın verisi kullanılarak eğitilmiş yapay zekâ destekli duman tespit yazılımı bu sunucular üzerinde çalışıyor. Yazılım gelen görüntüler üzerinde ormanlık alanda yangın dumanı oluştuğunda 9 saniye içerisinde karar destek sistemine uyarı gönderiyor. Bu noktada yangının çıktığı bölgenin GPS koordinatları tespit ediliyor ve en yakın yangın mücadele ekiplerine yangının koordinatları iletiliyor.

50 bin hektarlık alan 1 saat içerisinde taranıyor

Cerebrum Tech'in "yapay zekalı yangın önleme ve söndürme" teknolojisi Türkiye'de Antalya'da çıkarılan suni yangınlar vasıtasıyla sistem test edildi ve işlevselliği doğrulandı. Orman yangını ile mücadelede uydulardan gelen bilgileri teyit etmek ve yangının yerini hatasız tespit için kullanılan dronelar da en önemli teknolojik çözümler arasında yer alıyor. Drone sistemi ile hassas alanlarda yangın tespitinde kullanılan bu teknoloji, yangın riskinin yüksek olduğu dönemlerde sürüler halinde uçuşa başlayan dronelar ön-



ceden belirlenen rotada otonom uçuş gerçekleştiriyorlar. Her bir drone 50 bin hektarlık alanı 1 saat içerisinde tarayabiliyor.



Cerebrum Tech:

Türkiye'nin yeni nesil teknoloji şirketi, dijital dönüşüm konusunda etkin ve sürdürülebilir çözümler sunan Cerebrum Tech, 2021 yılında kuruldu. Alanında uzman kadrosuyla Cerebrum Tech; akıllı şehirler, metaverse, sürdürülebilirlik ve siber güvenliğin yanı sıra robotik süreç otomasyonu, yapay zekâ, veri güvenliği ile danışmanlığı alanlarında yenilikçi ve global standartlarda uygulamalar geliştiriyor. Faaliyet sektörleri arasında ise akıllı şehircilik, eğitim, sağlık, endüstri, otomotiv ve savunma sanayi yer alıyor. Cerebrum Tech, güvenilir ve lider bir teknoloji şirketi olma vizyonuna sahip olarak ilerlerken, Silikon Vadisi'nde, İstanbul, Seul, Ankara, Londra ve Hollanda'da yer alan ofislerinde çalışmalarını sürdürüyor. Gençlerin potansiyellerine inanan uluslararası bir teknoloji 'hub'ı olmayı hedefliyor.

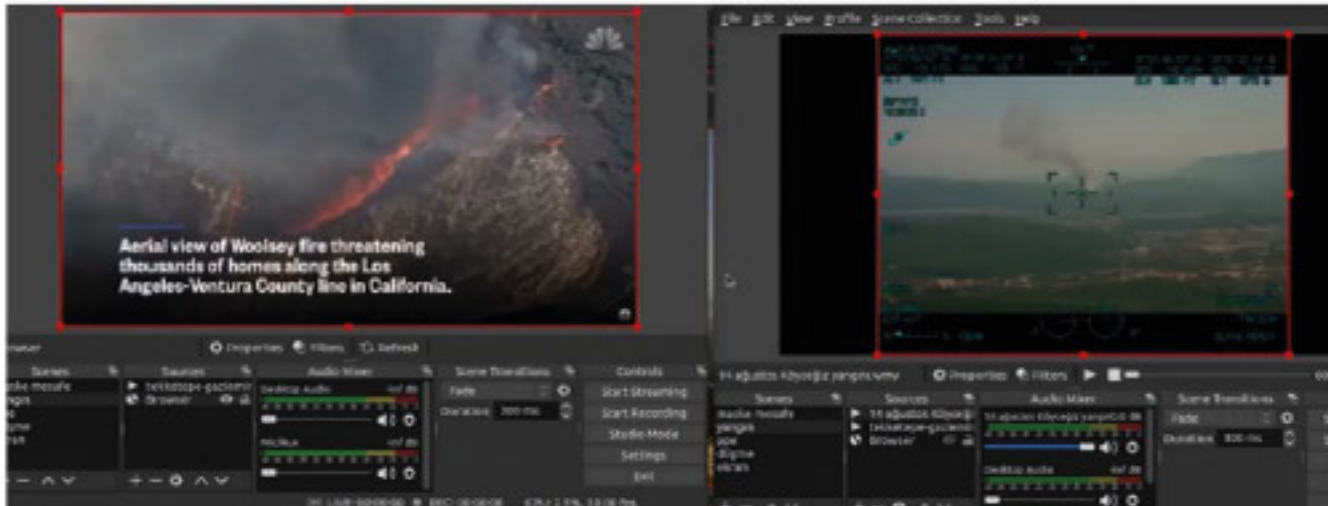



KONSAN®

elektroteknik
san. ve tic. ltd. Őti.

KSN®

Kaliteyi Seęme Nedeniniz...



PANO İÇİ
TERMOSTATLAR



HELEZON
KABLO SİRALLERİ



KABLO BAęI AKSESUARLARI

METAL
KABLO BAęLARI



KABLO
BAęLARI



Merkez

Okçumusa Cad. Meneşse Han No: 22/66-67
Karaköy - İSTANBUL
Tel : (0212) 253 00 39 - 256 52 66 - 237 05 41
Faks : (0212) 256 52 65

Perpa Şb.

Perpa Tic. Mrk. A Blok Kat: 5 No: 108
Okmeydanı - İSTANBUL
Tel: (0212) 320 31 50 - 51 - 52

İmes Şb.

İmes Sanayi Sitesi A Blok 108 Sk. No: 4
Dudullu / Ümraniye - İSTANBUL
Tel: (0216) 314 03 70 - 71



E-mail

info@konsanelektroteknik.com
muhasibe@konsanelektroteknik.com
konsanltd@hotmail.com

CK Enerji'nin Destek Verdiği Gençler 'Sporun Enerjisi' İle Rüzgâr Gibi Esiyor

CK Enerji'nin Sporun Enerjisi Projesi ile destek verdiği gençler gösterdikleri başarılar ile Türkiye'yi onurlandırıyor. CK Enerji tarafından yapılan açıklamada, "Türk sporunun aydınlık yüzü olan genç arkadaşlarımızı, bu yıl içinde gösterdikleri performans ve elde ettikleri başarılarından dolayı tebrik ediyor, enerjimiz ile her zaman yanlarında olduğumuzu bir kez daha belirtmek istiyoruz" denildi.

Türkiye'de enerji sektörünün öncü şirketi CK Enerji'nin "Bizim tüm desteğimiz gençlerimizle" anlayışı ile sponsor olarak destek verdiği, çeşitli dallarda mücadele veren 2'si engelli toplam 6 sporcu, 2022 yılı içinde gösterdikleri başarılarla Türkiye'yi onurlandırdı.

CK Enerji'nin bu yıl sponsor olduğu judo dalında Aleyna Tutuş, halterde Mustafa Eliş, triatlonda Mehmet Anıl Doğan, okçulukta İrmak Yüksel, engelli yüzmede Korall Berkin Kutlu, engelli okçulukta Öznur Cüre ve engelli masa tenisi dalında Abdullah Öztürk ile Nesim Turan, yıl içinde birçok başarıya imza attı.

CK Enerji tarafından yapılan açıklamada, grup çatısı altında faaliyet gösteren şirketlerin kendi hizmet bölgelerinde çeşitli dallarda mücadele eden başarılı sporcuların yanında yer almak hedefi ile bu yılın başında "Sporun Enerjisi" Projesi'ni başlattığına dikkat çekilerek şöyle denildi:

"Türk sporunun aydınlık yüzü olan genç arkadaşlarımızı, gösterdikleri performans ve elde ettikleri başarılar dolayısıyla tebrik ediyor, enerjimiz ile her zaman yanlarında olduğumuzu bir kez daha hatırlatıyoruz. Amacımız başta engelli sporcularımız olmak üzere verdiğimiz desteği yıllar içinde büyüterek ulusal düzeye taşıyabilmek."

Ödüllerini Topladılar

CK Enerji'nin destek olduğu sporcular arasında yer alan bazı isimlerin bu yıl içinde elde ettikleri başarılarından bazıları şöyle:

★ **IRMAK YÜKSEL:** 2005 Antalya doğumlu olan İrmak Yüksel, Gençlik Spor İl Müdürlüğü Antalya Spor Salonu'nda antrenmanlarına devam ediyor. Yüksel, Mayıs 2022'de Türkiye Okçuluk Federasyonu tarafından düzenlenen Türkiye Kupası Yarışması U21 Makaralı Yay Kategorisi'nde Türkiye 2'ncisi ve yine Mayıs ayında Uluslararası Okul Sporları Federasyonu (ISF) tarafından Fransa'da düzenlenen Dünya Okul Sporları Olimpiyatları'nda bireyselde dünya 2'nci oldu. Aynı turnuvada Türkiye takım halinde dünya birinciliğini aldı. Yüksel, Temmuz 2022'de Türkiye Okçuluk Federasyonu tarafından Ankara'da düzenlenen Gençler - Kadetler Türkiye Şampiyonası'nda bronz madalya kazandı ve 2022 Gençler - Kadetler Açık

Hava Avrupa Şampiyonası'nda Makaralı Yay U18 Bayanlar kategorisinde Türkiye Milli Takımı'nı temsil edecek.

★ **ANIL DOĞAN:** 2005 Antalya doğumlu olan Doğan, triatlon alanında mücadele veriyor. Bu yıl 2022 Cross Duatlon Türkiye üçüncüsü olan Doğan, Türkiye Triatlon Denizli Milli Takım koşu barajı üçüncüsü ve Antalya'da Türkiye Triatlon Genel Klasman Koşu birinciliğini kazandı. Ayrıca başarılı sporcu Balıkesir Türkiye Triatlonu'nda 10'uncu ve Ordu Türkiye Kupası Triatlonu'nda 8'inci oldu.

★ **MUSTAFA ELİŞ:** 2005 Sivas doğumlu Eliş, Halter Milli Takımı'nda. Eliş, bu yıl 11-18 Haziran tarihlerinde Meksika'da düzenlenen Dünya Yıldızlar Halter Şampiyonası'nda silkmeye 138 kiloluk derecesiyle altın, toplamda da 249 kiloluk derecesiyle gümüş madalya kazandı.

★ **ALEYNA TUTUŞ:** Judo alanında mücadele veren Aleyna Tutuş, 16 yaşında. Sakarya doğumlu olan ve eğitim hayatına Sivasta devam eden Tutuş, Olimpiyat şampiyonu Hüseyin Özkan onuruna 1-3 Temmuz tarihleri arasında Kocaeli'de düzenlenen Uluslararası Judo Turnuvası'nda Ümitler kategorisi 63 kiloda 3'ncü olarak bronz madalya kazandı.

★ **ÖZNUR CÜRE:** 1997 İstanbul doğumlu olan Cüre, Okçular Vakfı Spor Kulübü Derneği sporcusu. Geçirdiği trafik kazası sonucu belden aşağısı felç olan Öznur, paralimpik sporcu olarak spor hayatını sürdürüyor. 2022'de Dubai'de gerçekleşen Para Okçuluk Dünya Şampiyonası Makaralı Yay Kadın Çiftler kategorisinde takım arkadaşı ile birlikte dünya rekorunu kıran Cüre, yarışmada sıralama atışları sonucunda 1.344 puanla dünya rekorunun yeni sahibi oldu.

★ **KORAL BERKİN KUTLU:** 2005 İstanbul doğumlu olan Berkin, İstanbul Büyükşehir Belediyesi Spor Kulübü sporcusu. Bensemel engelli olan Berkin paralimpik müsabakalarında milli takım düzeyinde uluslararası yarışmalara katılıyor. Çifte dünya bronz madalya sahibi olan Berkin, bu yıl Portekiz'de düzenlenen Dünya Para Yüzme Şampiyonası erkekler serbest 100 m ve 200 m finalinde 2 bronz madalya kazandı.





RNG PANO



Harici Panolar | Gemi Konsolları | Pult ve Piyano Tip Panolar | Makine Kabinleri
Kumanda Panoları | Elektronik Kutular | Dağıtım Panoları | Dikili Tip Panolar
Duvar Tipi Panolar | Kiosk Kabinler | Özel İmalatlar



Ferhatpaşa Mahallesi Karadeniz Cad. No. 85/A Ataşehir/İSTANBUL

Tel: +90 216 661 37 61 • mehmet@rngpano.com

www.rngpano.com

Genç Girişimciler, Türkiye'nin En Yüksek Jeneratör Üretim Kapasitesine Sahip Teksan Fabrikasını Ziyaret Etti

Kurulduğu günden beri Ar-Ge ve yüksek teknolojiye yaptığı yatırımlarla kesintisiz enerji çözümleri sektörüne fark getiren Teksan, ürün ve hizmet kalitesiyle dünya genelinde 140'tan fazla ülkede Türkiye'yi temsil ediyor. 1994 yılında üç okul arkadaşının bilgi birikimi ve deneyimlerini ortaya koyarak yarattıkları Teksan markası, ivmesini kaybetmeyen başarı çizelgesiyle gelecek kuşaklara ilham oluyor. İstanbul ve Kocaeli'de yer alan fabrikalarında üretim faaliyetlerini sürdüren Teksan, son olarak "TOBB İstanbul Genç Girişimciler Kurulu" Üyelerini Kocaeli Serbest Bölgesi'nde yer alan fabrikasında ağırladı. Fabrikayı ilgiyle gezen Genç Girişimciler, Teksan'ın dünden bugüne uzanan çalışmaları hakkında bilgi aldılar.



Yerli üretim ve istihdamı çalışmalarının odağına koyan Teksan, Türkiye'nin sanayi devleri ve en çok ihracat yapan şirketleri arasında sıralanıyor. Marka yolculuğuna dizel jeneratörler üreterek başlayan Teksan'ın ürün gamında bugün; yüzde 90 enerji verimliliği sağlayan kojenerasyon-trijenerasyon sistemleri, yenilenebilir enerji kaynaklarının kullanıldığı hibrit jeneratör ve güç sistemleri, aydınlatma kuleleri ve biyogaz sistemleri gibi pek çok çözüm bulunuyor. Ürünleri ile olduğu kadar satış sonrası hizmetleri ile de müşterilerinin ihtiyaçlarını karşılayan Teksan, 140'tan fazla ülkeye ihracat gerçekleştiriyor.

İstanbul ve Kocaeli'de bulunan fabrikalarında üretim faaliyetlerini sürdüren Teksan, son teknolojiye sahip ekipmanlarla donatılan ve Türkiye'nin en modern üretim tesislerinden biri olan Kocaeli Serbest Bölge'deki fabrikasının kapılarını TOBB İstanbul "Genç Girişimciler Kurulu" üyelerine açtı. Türkiye'nin en yüksek jeneratör üretim kapasitesine sahip olan Teksan Kocaeli fabrikasını ziyaret eden, TOBB İstanbul Genç Girişimciler Kurulu Üyeleri'ni Teksan Yönetim Kurulu Başkanı Özdemir Ata ile Teksan Pazarlamadan Sorumlu Yönetim Kurulu Üyesi ve TOBB İstanbul Genç Girişimciler Kurulu Üyesi Ebru Ata Tuncer ağırladı. Teksan Pazarlama Müdürü Rıdvan Öksüz'ün yaptığı şirket sunumunun ardından fabrikayı gezen TOBB İstanbul Genç Girişimciler Kurulu Üyeleri, fabrika altyapısı ve üretim sistemleri hakkında bilgi aldı. Fabrika ziyareti,

günün hatırası olarak Teksan'ın paylaştığı hediyelerle sonlandı.

Üye ziyaretleri kapsamında Teksan Kocaeli Fabrikası'nı gezen TOBB İstanbul Genç Girişimciler Kurulu Üyeleri, beraber yenilen yemeğin ardından Teksan Yönetim Kurulu Başkanı Özdemir Ata ile Teksan Pazarlamadan Sorumlu Yönetim Kurulu Üyesi ve TOBB İstanbul Genç Girişimciler Kurulu Üyesi Ebru Ata Tuncer'e misafirperverlikleri için teşekkür ederek, günün anısına plaket verdi.





PTC ÜRÜN TEST VE BELGELENDİRME SAN.TİC.LTD.ŞTİ



**CE Belgesi Nasıl Alınır ?
CE Sertifikası ve Markası**

**Avrupa Enerji Etiketi ve
ERP Testleri**

- TS EN 60598-1 (Aydınlatma Ürünler Akredite LVD Testleri)
- SASO-IEC-60598-1
- TS 3033 EN 60529 (IPXX Su Koruma Testleri)
- SASO-GSO-IEC-60598-2-1
- TS EN 60068-2-75 (Çevre şartlarına dayanıklılık deneyleri)
- TS EN 62262 IK Darbe testi
- TS EN 60335-1 (Ev ve Benzeri Yerlerde Kullanılan)
- ANSI/IES LM-82-20
- ANSI IES LM-84-20
- ANSI IES LM-80-21
- SASO 2902



- Baştan sona incelenen ve izlenen ürünlerle marka imajınızı güçlendirin
- AB düşük voltaj direktifine uygunluğun sağlanması
- Sorumluluk riskinizi en aza indirin
- Hızlı bir pazar lansmanı için kısa denetim sürelerinden yararlanın
- CE Belgesiyle güven ve güven oluşturun
- Uzun prosedürlerden kaçınmak için dünya çapındaki varlığımızı kullanın

Ürünlerinize **CE** belgelendirme olmak ve bununla ilgili fiyat teklifi almak için iletişime geçebilirsiniz.

TÜRKAK Akredite Laboratuvar

ADRES

Aydınlı Mahallesi, Patlayıcı Maddeler Yolu Caddesi, Beyoğlu Sanayi Sitesi D1 Blok No:26 Tuzla / İstanbul - Turkey

TELEFON

Tel: +90 216 393 55 61 • GSM: +90 555 852 56 69

www.ptctesting.com • www.ptc.com.tr

E-POSTA: ozcan@ptctesting.com

BEDAŞ, Vatandaşları Elektrik Şebekelerine Müdahale Edilmemesi Konusunda Uyardı

İstanbul Avrupa Yakası'nda 5.3 milyondan fazla aboneye kaliteli ve kesintisiz hizmet vermek için çalışan Boğaziçi Elektrik Dağıtım A.Ş. (BEDAŞ) vatandaşları elektrik şebekelerine bilinçsiz müdahaleler konusunda uyardı.

Vatandaşların elektrik şebekelerine yapılan müdahalelerin olumsuz sonuçları konusunda uyararak BEDAŞ, elektrik enerjisinin güvenli kullanımının can ve mal güvenliği için büyük önem taşıdığını belirtti.

BEDAŞ tarafından yapılan açıklamada; alçak gerilim (AG) ve orta gerilim (OG) hatlarında her türlü bakım, onarım ve bağlantı yetkisinin sadece dağıtım şirketi teknik ekiplerinde olduğu vurgulandı. Elektrik arızaları, enerji açma-kesme, armatür arızası, elektrik tellerine temas eden cisimler gibi durumlarda en kısa zamanda BEDAŞ teknik ekiplerine bilgi verilmesi, elektrik dağıtım şebekelerine sadece BEDAŞ teknik ekiplerinin müdahale edebileceği ve üçüncü şahısların müdahalesinin ölümlü kazalara yol açabilmesi nedeniyle tehlikeli ve yasak olduğuna dikkat çekildi.

Emniyet Mesafelerine Uyulmalı



Elektrik direklerinde yer alan iletkenlere yaklaşma mesafesine



dikkat çeken açıklamada "İnşaat, tadilat gibi işler yapılırken güvenlik mesafesinin ihlal edilmesi ve elektrik iletkenlerine müdahale edilmesi durumunda can ve mal kaybı yaşanabilmektedir. Doğrudan veya dolaylı temas sonucu elektrik çarpması riskine karşı firmaların 'Yapı İşlerinde İş Sağlığı ve Güvenliği Yönetmeliği'nde belirtilen şartlara uyması gerekir.

Ayrıca enerjinin kesilerek çalışma yapılması gereken durumlarda, hem yasa hem de kamu güvenliği gereği firmaların dağıtım şirketi çağrı merkezi veya işletmelerine bilgi vermesi ve dağıtım şirketi tarafından enerji kesintisi yapılmadan çalışmaya başlanmaması şarttır." denildi.

Elektrik arızaları ve acil durumlarda BEDAŞ'a 186 Çağrı Merkezi ya da online kanallardan 7/24 ulaşılabilir.



**SEÇENEKLERİNİZİ
SINIRLAMAYIN**

GÜNEŞ KİLİT

ENDÜSTRİYEL ÜRÜNLER SAN. TİC. LTD. ŞTİ.

Tel: +90 212 659 19 35-36 Fax: +90 212 659 19 31



Dijitalleşmenin Zirve Noktası ProManage Cloud İle Zirvede Olacak

Akıllı üretim yönetim sistemleri alanında dijitalleşme pazarını inşa eden ve uzun süredir liderliğini koruyan teknoloji şirketi Doruk, akıllı iş çözümleriyle Endüstri 4.0 Zirvesi ve Sergisi'ne katılıyor. 4-6 Ekim tarihleri arasında Tuzla'da gerçekleşecek zirvede dijitalleşmenin önündeki engelleri kaldıran sistemi ProManage Cloud ile yer almaya hazırlanan şirket, katılımcılarını H-8 numaralı standında ağırlayacak. Şirket, sanayicinin kârlılığını iki katına çıkaran son teknolojisi ProManage Cloud sistemini üç gün boyunca yerli ve yabancı üreticilerle buluşturacak.



Sanayi ekosisteminin bulunduğu Endüstri 4.0 Zirvesi ve Sergisi'nde yer alacak olan Doruk, ProManage Cloud'u "Dijitalleşmeyen sanayici kalmayacak" mottosuyla sergileyecek. Kayıpların kök nedenlerini kolaylıkla tespit ederek doğru alana gerekli müdahalenin yapılmasını sağlayan ve üreticilerin kârlılığını ikiye katlayan bu sistem ile fuarın ilgi odağı olmaya hazırlanan Doruk, sektöründe fark yaratmak isteyen yatırımcılara bu inovatif teknoloji hakkında bilgiler aktaracak. Üreticilerin pratik ve hızlı bir şekilde dijitalleşmesine imkân tanıyan devrim niteliğindeki sistem, her sektörden sanayicinin tüm dijitalleşme ihtiyaçlarını karşılaması amacıyla hazırlandı. Dijital dönüşümün önündeki tüm engelleri ortadan kaldıran, üretimde IoT temelli bir üretim yönetimi (MES/MOM) sistemi olan ProManage Cloud, makine duruşlarını görmeye ve hataları tespit ederek aksiyon almaya destek oluyor. En önemlisi de üretim hızını en az yüzde 100 oranında artırma fırsatı yaratıyor.

ProManage
Auto-improve
your business.



Sanayicilere 24 yıldır dijital dönüşüm alanında rehberlik eden Doruk, sektöre değer katan prestijli etkinliklerle üreticilerle buluşmaya devam ediyor. Son olarak 4-6 Ekim tarihleri arasında Tuzla'da gerçekleşecek Endüstri 4.0 Zirvesi ve Sergisi'ne katılmaya hazırlanan şirket, bir asgari maaş ile dijital dönüşümü başlatan yeni teknolojisi ProManage Cloud'u H-8 numaralı standında sektör profesyonellerine tanıttak.

Üretim hızını yüzde 100 artıran ProManage Cloud ile dijitalleşmeyen kalmayacak

kablo koruma, taşıma, sonlandırma ve ex-proof montaj sistemleri
cable carrying, protection, ending and ex-proof montage systems
системы прокладки, защиты, оконцевания кабеля и монтажа взрывозащищенное



www.msmmuhendislik.com

www.exproof.info

ÜRÜNLERİMİZ

PRODUCTS

EMT-IMC-RSC TİP BORU&AKSESUARLARI

PST-ITCC Türkiye Distribütörlüğü

EMT Galvanizli Dişsiz Boru ve Aksesuarları
IMC Galvanizli Dişli Boru ve Aksesuarları
RSC Galvanizli Dişli Boru ve Aksesuarları
BS 4568 / Class 4 Dişli Boru ve Aksesuarları
Galvanizli Çelik Spiral Boru ve Aksesuarları
Metal Kondület, Bağlantı Buatları ve Aksesuarları
UL, GOST, EAC ve CE Standartlarına Sahiptir

YERLİ İMALAT / PAZARLAMASI

PVC Kaplı/Kapsız Çelik Spiral Boru ve Aksesuarları
Liquidtight Tip Çelik Spiral Boru ve Aksesuarları
Metal ve Polyamid Kablo Rakorları ve Aksesuarları
Döküm Kondület, Bağlantı Buat ve Aksesuarları
Polyamid, PE, PP Spiral Boru ve Aksesuarları
PVC Düz & Spiral Boru ve Aksesuarları
Halojen Free Düz - Spiral Boru ve Aksesuarları
GOST, EAC ve CE Standartlarına Sahiptir

EX-PROOF MALZEMELERİN ÜRETİM VE PAZARLAMASI

Ex-proof Kablo ve Boru Rakorları Üretimi
Ex-proof Adaptör, Redüksiyon ve Bağlantı Parçaları Üretimi
Ex-proof Zone 1 - Zone 2 Aydınlatma Armatürleri
Ex-proof İrtibat Kutuları ve Kapaklı Panoları
Ex-proof Kontrol ve Kumanda Üniteleri
Ex-proof Flexible Hortumlar ve Rakorları
Ex-proof Anahtar, Fiş-Prizler, Fan ve Motorlar
Ex-proof Uyarı, Algılama ve İkaz Sistemleri
Ex-proof Telefon, Kamera, Dedektörler
ATEX, IECEx, CE ve EAC Standartlarına Sahiptir

EMT-IMC-RSC TYPE CONDUIT& ACCESSORIES

PST- ITCC Company Distributor in Turkey

EMT Type Non-Threaded Galvanized Conduits& Accessories
IMC Type Threaded Galvanized Conduits& Accessories
RSC Type Threaded Galvanized Conduits& Accessories
BS 4568/ Class 4 Threaded Conduit & Accessories
Galvanized Flexible Steel Conduits & Accessories
Metal Condulets, Metal Junction Box & Accessories
According to UL, GOST-R, EAC & CE Standards

LOCAL MANUFACTURERS / PRODUCT-MARKETING

PVC Coated / Uncoated Flexible Steel Conduit& Accessories
Liquidtight Type Flexible Steel Conduit& Accessories
Metal & Polyamide Cable Glands& Accessories
Cast Iron Condulets, Junction Box& Accessories
Polyamide, PE, PP Flexible Conduit& Accessories
PVC Rigid / Flexible Conduit& Accessories
Halogen-free Rigid /Flexible Conduit& Accessories
According to GOST-R, EAC, CE Standards

PRODUCTION AND MARKETING OF EXPROOF MATERIALS

Ex-Proof Cable and Conduit Glands Production
Ex-Proof Adapters, Reducers and Fittings Production
Ex-Proof Zone 1 - Zone 2 Lighting Fixtures
Ex-Proof Junction Boxes and Covered Panels
Ex-Proof Control and Command Units
Ex-Proof Flexible Hoses and Glands
Ex-Proof Switches, Sockets, Fans and Motors
Ex-Proof Warning and Detection Systems
Ex-Proof Telephone, Camera, Detectors
According to ATEX, IECEx, CE & EAC Standards



KONSAN®

elektroteknik
san. ve tic. ltd. Őti.

KSN®

Kaliteyi Seęme Nedeniniz...



SİYAH ISI İLE
DARALAN MAKARON



H-CLASS
SİLİKONLU MAKARON



CAM ELYAF
MAKARON



沃尔

SHENZHEN WOER HEAT
SHRINKABLE MATERIAL CO., LTD.
FİRMA ÜRETİMİDİR
"ISI İLE DARALAN MAKARON"



ÇORAP KESME
MAKİNESİ



RENKLİ ISI İLE
DARALAN MAKARON



KABLO TOPLAMA
ÇORABI

Merkez

Okçumusa Cad. Menevşe Han No: 22/66-67
Karaköy - İSTANBUL
Tel : (0212) 253 00 39 - 256 52 66 - 237 05 41
Faks: (0212) 256 52 65

Perpa Şb.

Perpa Tic. Mrk. A Blok Kat: 5 No: 108
Okmeydanı - İSTANBUL
Tel: (0212) 320 31 50 - 51 - 52

İmes Şb.

İmes Sanayi Sitesi A Blok 108 Sk. No: 4
Dudullu / Ümraniye - İSTANBUL
Tel: (0216) 314 03 70 - 71



E-mail

info@konsanelektroteknik.com
muhasibe@konsanelektroteknik.com
konsanltd@hotmail.com



NERSAN® &

ELECTRO- TERMINAL

Klemensin Türkiye'deki Adresi

Connection Technology

- ✓ Güven ✓ Tecrübe ✓ İyi Kalite
- ✓ Cazip Fiyat ✓ Güler Yüzlü Hizmet
- ✓ Dünya Standartlarına Uygun Üretim
- ✓ Geniş Ürün Yelpazesi
- ✓ Hızlı Teslimat
- ✓ Çevreye Duyarlılık
- ✓ Sosyal Sorumluluk



- ✓ Sıra Klemensler Paletli-Paletsiz
- ✓ Vidasız Basmalı-Geçmeli Klemensler
- ✓ SMD Led Konnektörleri
- ✓ Buat Klemensleri (Mandallı)
- ✓ Balast Klemensleri
- ✓ 3'lü Geçmeli Tırnaklı Klemensler
- ✓ Fişli Soketli Klemensler
- ✓ Soket Ezme Klemensler
- ✓ Sigortalı Klemensler
- ✓ Porselen Klemensler
- ✓ Fan Klemensleri
- ✓ Fırın Klemensleri

**NERSAN ELEKTROMEKANİK
SANAYİ TİCARET LİMİTED ŞİRKETİ**

Topağacı Mahallesi Asil Cad. Taksim Sokak
No: 2 34766 Ümraniye / İSTANBUL
Tel: 0216 631 56 60 • Fax: 0216 631 56 24
www.nersan.com.tr • nersan@nersan.com.tr

NERSAN yerli üretiminin yanında **ELECTRO-
TERMINAL** distribütörüdür.



Focus Elektronik, Çip Krizinin Küresel Karnesini Açıkladı

Dijitalleşmenin yaygınlaşması, yarı iletken materyallere talebi artırıyor. Yarı İletken Endüstrisi Derneği'nin yayımladığı veriler, 2022'nin ikinci çeyreğindeki yarı iletken satışlarının 152,5 milyar dolara ulaştığına işaret ederken, yoğun talep karşısında oluşan çip krizinin 2023'e kadar süreceği öngörülüyor.

Pandemiden bu yana insanların evde daha fazla zaman geçirmesi ve dijitalleşmenin yaygınlaşması, akıllı telefon, kamera, bilgisayar gibi elektronik cihazların kullanımını artırırken, yarı iletken materyallere talebi de yükseltiyor. Yarı İletken Endüstrisi Derneği'nin (SIA) yayımladığı veriler 2022'nin ikinci çeyreğindeki yarı iletken satışlarının 2021'in aynı dönemine kıyasla %13,3 yükseliş kaydederek 152,5 milyar dolara ulaştığını gösteriyor. Yarı iletken materyallere yoğun talebin yanı sıra küreselde yaşanan tedarik ve lojistik zinciri kınımlarının etkisiyle birlikte ortaya çıkan çip krizi ise birçok endüstriyi etkilemeye devam ediyor. Otomotiv başta olmak üzere sağlık, teknoloji, finans gibi sektörlerdeki birçok üretici çip yetersizliğinden talepleri karşılayamazken, çip krizinin 2023'e kadar süreceği öngörülüyor.

Birçok ülkenin ve global şirketlerin, çip krizinin üstesinden gelmek için bu alandaki faaliyet ve yatırımlarını artırdığını belirten Focus Electronic Hong Kong Kurucusu Selçuk Kemancı, konuyu şu sözlerle değerlendirdi: "Mikroçipler, günümüzde otomotiv, savunma sanayi, teknoloji gibi birçok alanda üretilen elektronik cihazlarda kullanılan yarı iletken devreleri ifade ediyor. Dijitalleşmenin yaygınlaşmasıyla birlikte elektronik cihaz kullanımının artması, bu cihazlardaki hafızayı depolayan mikroçiplere talebi de yükseltiyor. Yoğunlaşan taleple birlikte halen devam eden tedarik kınımları ise çiplerin üretim ve lojistik aşamalarındaki süregelen krizi büyütürken, dünya çapındaki ekonomik güçler arasında rekabete de yol açıyor."

Dünyanın iki ekonomik gücü çip krizini tetikliyor

Çip krizine son vermek için birçok ülke ve kurumun çözüm arayışında olduğunu aktaran Selçuk Kemancı, "Çip krizi taleplerin artışıyla tetiklenirken, bu konuda küreselde uzun vadeli iş planları, risk azaltma çalışmaları yapılmaması ve tedarik güvencesi sağlanamaması, durumu çözümsüz bırakıyor. Özellikle dünyanın iki büyük ekonomik gücü olan Amerika Birleşik Devletleri ve Çin arasında işbirliği yapılmaması da çip sorununun dünya çapında bir

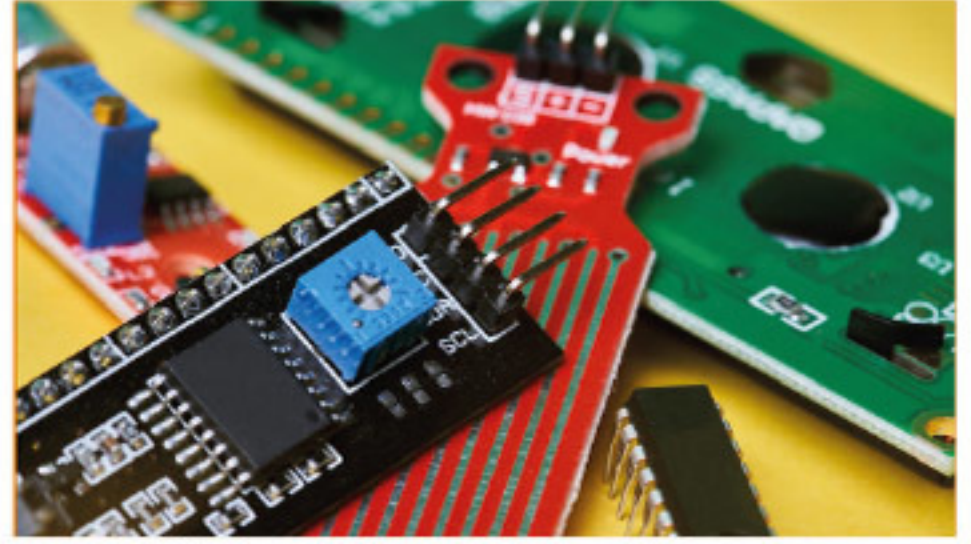

krize dönüşmesine sebep oluyor. ABD'de bulunan Çinli mikroçip üreticilerine çeşitli kısıtlamaların uygulanması gibi gelişmeler, global şirketlerin yarı iletken satın almalarını zorlaştırıyor ve dünyanın en büyük bağımsız yarı iletken üreticisi Semiconductor Manufacturing Company (TSMC) gibi halihazırda üretim yapan tesislere yönlendiriyor" ifadelerini kullandı.

Global yarı iletken üreticileri çip krizine karşı harekete geçti

Çip krizinin iyileşme belirtisi göstermemesiyle birlikte yarı iletken üreticilerinin yeni stratejiler geliştirdiğine dikkat çeken Focus Electronic Hong Kong Kurucusu Selçuk Kemancı, "Yapılan araştırmaların çip sorununun önümüzdeki dönemde de devam edeceğini göstermesi, büyük üretici şirketlerin kurum içi faaliyetlerini çoğaltmaya itiyor. Örneğin Tayvan merkezli çip üreticisi TSMC, tam kapasiteli çalışmasının yanı sıra kendi ana adasından Japonya ve ABD'ye kadar yeni fabrikalara yatırım yapıyor. Kurumdan edinilen bilgilerde şirketin 2022'de harcama hedeflerini de geçen seneye kıyasla 10 milyar dolar artırdığını ve üç senelik bütçe planında 100 milyar dolar ayırdığını görüyoruz. Bu bütçeyle yatırımlarını çeşitlendiren TSMC'nin Japonya ve Arizona'daki yeni tesislerindeki projelerinin yanı sıra, Avrupa'da da üretim yapmaya başlayacağı konuşuluyor" dedi.

Çip krizinde ülkeler alarm veriyor

Birçok coğrafyada çip krizine karşı yatırım planları yapıldığının altını çizen Selçuk Kemancı, ülkelerin çip sorununa karşı ürettikleri çözümleri şu sözlerle değerlendirdi: "Çip sorununa karşı şirket bazlı önlem almak artık yeterli olmayabiliyor ve bu da dünya çapındaki büyük devletlerin yeni uygulamalara geçiş yapmasına kapı aralıyor. ABD Kongresi, yarı iletken çip üreten şirketlere sağlanan 52 milyar dolarlık finansmanı içeren ve 280 milyar dolarlık bir paket olan Çip ve Bilim Yasası'nı geçtiğimiz günlerde onayladı. Avrupa Birliği de çip üretimini artırmak için yeni bir yasa tasarısı üstünde çalışıyor. Güney Kore çip krizi için endüstriye 450 milyar dolarlık taahhüt verirken, Japonya hükümeti de 2024'ün sonuna kadar yeni bir fabrika açmayı planlıyor."

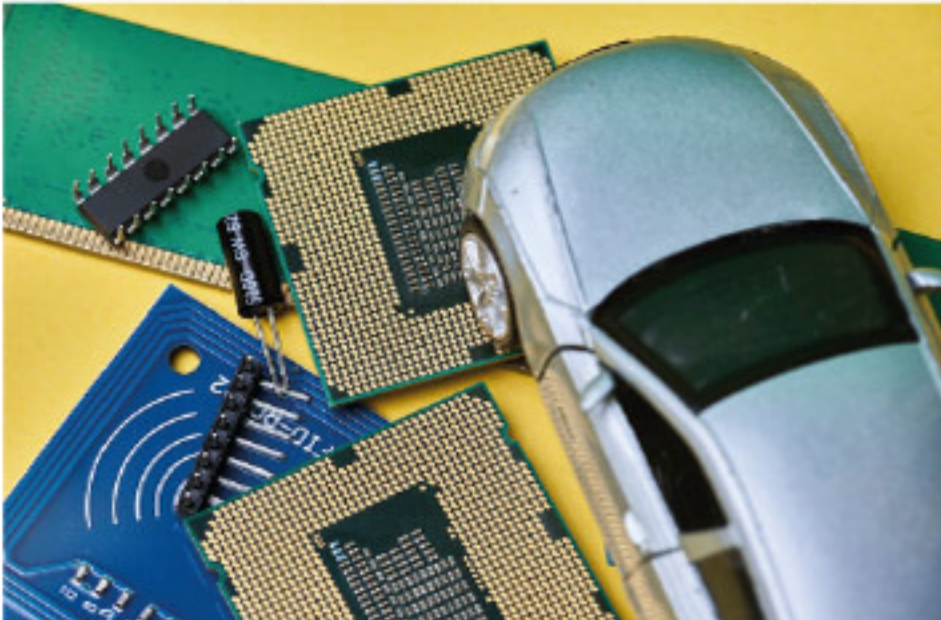

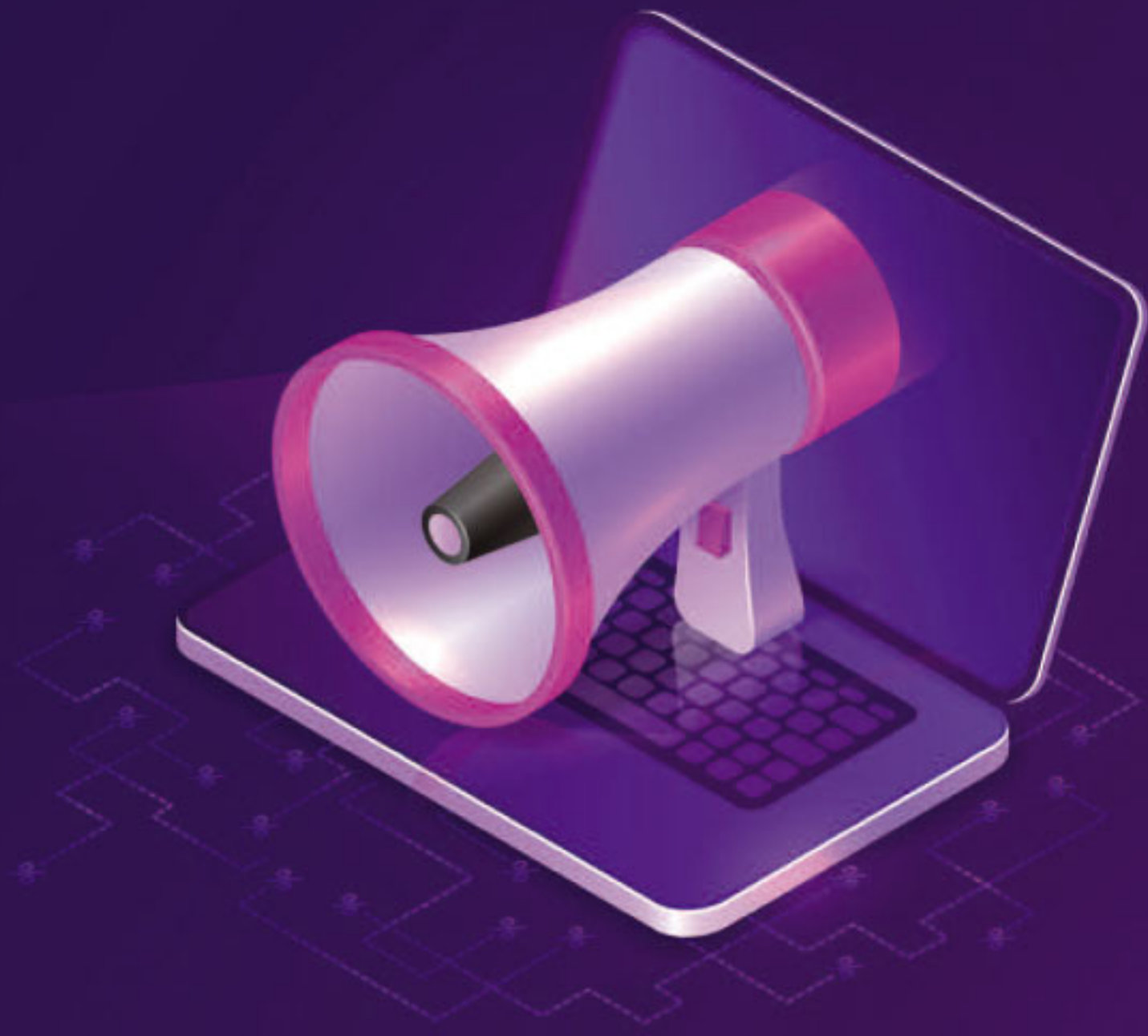

Web Sitemiz Yeni Adresinde;
gecem.com



GECEM



KONSAN®

elektroteknik
san. ve tic. ltd. Őti.

KSN®

Kaliteyi Seęme Nedeniniz...

EL ALETLERİ



KABLO UęLARI



ERİYEN BANT



SKP



SKP SIKMA PENSESİ

Merkez

Okcumusa Cad. MenevŐe Han No: 22/66-67
Karaköy - İSTANBUL
Tel : (0212) 253 00 39 - 256 52 66 - 237 05 41
Faks : (0212) 256 52 65

Perpa Őb.

Perpa Tic. Mrk. A Blok Kat: 5 No: 108
Okmeydanı - İSTANBUL
Tel: (0212) 320 31 50 - 51 - 52

İmes Őb.

İmes Sanayi Sitesi A Blok 108 Sk. No: 4
Dudullu / Ümraniye - İSTANBUL
Tel: (0216) 314 03 70 - 71



E-mail

info@konsanelektroteknik.com
muhasabe@konsanelektroteknik.com
konsanltd@hotmail.com







A.G. - O.G., TOPRAKLAMA, PARATONER, İZOLE GÜVENLİK VE
ŞALT-KOMPANZASYON MALZEMELERİ, KABLO VE İLETKENLER,
İŞ GÜVENLİĞİ EKİPMANLARI

3 HAN ENERJİ & ELEKTRİK

İvedik OSB. Mah. 1439. Cad. Tuğcular İş Merk. No:11/A Yenimahalle/ANKARA

 3hanenerji  www.3hanenerji.com  0312 395 71 33



RUSYA ELEKTRİK & AYDINLATMA FİRMALARI

Company	Adress	Phone	Web & Mail
21VEK-SVET	620010 Russia, Sverdlovsk region, Yekaterinburg, st. Chernyakhovsky 86 building 1 entrance 4	+7 (343) 3177770	21vek-svet@mail.ru www.21vek-svet.ru
ALUMPARK	Russia, 426076, Izhevsk, of.6, fl.6, 173a, Pushkinskaya st.	+7 (918) 1786868	hello@alumpark.ru www.alumpark.ru
AMODS	Russian Federation, Moscow, Vyatskaya street 49 bld 2	+7(449) 2700540	please@amods.ru www.amods.ru
ANDELI ELECTRIC	Russia, Moscow, 143441, Moscow region, Krasnogorsk district, p / o Putilkovo, Greenwood Business Park, building 1, office No. 58	+7 (495) 9953705	info@andelelectric.ru www.andelelectric.ru
ANIMATO LIGHT	Russian Federation, 630099, Novosibirsk, 17, Krasny Prospekt	+7 (383) 2349000	info@animato.ru www.animato.ru
APEYRON ELECTRICS	Russian Federation, Moscow,, Moscow, Groholsky Lane, d 28, AXIOM office, 3rd floor.	+7 (926) 5646136	zapros@aeled.ru www.apeyronled.ru
ARLIGHT	Russia, 101000, Moscow, Ulansky lane, 22. building 1, room 1, floor 5, office 501	+7 (495) 9265650	info@arlight.ru www.arlight.ru
ARTIS LUCE	Russia, Moscow, Pushkino, Yaroslavskoe shosse, 1 V	+7 (495) 4104949	118@artbronze.ru www.artisluce.ru
ARTLIGHT	Russian Federation, 105005, Moscow, bld. 1, 33/2, Baumanskaya str.	+7 (495) 6405020	artlight@artlight.ru www.artlight.ru
AXYFORMA	Russian Federation, 142100, Podolsk, Lenina avenue 107/49, office 443	+7 (495) 9027001	www.axyforma.ru
B.E.G. RUSSIA	Russian Federation, 105064, Moscow, Zemlyanoy Val 8	—	info@beg-luxomat.ru www.beg-luxomat.ru
CITILUX	Russia, Moscow, 1st Mitinsky lane 25, floor 2, room 6-3. 125430	+7 (495) 6605220	zakaz@citylux.ru www.citylux.ru
CLOYD LIGHT	Russian Federation, 121069, Moscow, Skatertniy pereulok, 2/7	+7 (903) 2231919	hello@cloyd.shop www.cloyd.shop
CSVT LED	Russian Federation, 127282, Moscow, Chernyanskiy drive, 7	+7 (495) 2281103	abramova@csvt.ru www.csvt.ru
CTS LIGHTING	Russian Federation, Moscow, 10/4 Nizhnyaya Syromyatnicheskaya str.	+7 (495) 6404309	msk@cts-light.com www.cts-light.com
DEKOMO	Russian Federation, 127474, Moscow, Dmitrovskoe highway, 60 A	+7 (495) 6609277	info@dekomo.ru www.dekomo.ru

Sizin İçin Çalışıyoruz..

ELECTRIC & LIGHTING COMPANIES IN RUSSIA



Company	Adress	Phone	Web & Mail
DENKIRS	Russia, 119361 , Moscow, Bolshaya Ochakovskaya 47A building 1	+7 (495) 1084968	info@denkirs.ru www.denkirs.ru
DIAMOND GROUP	Russian Federation, 117513, Moscow, Moscow	+7 (495) 3749445	info@ledpred.ru www.ledpred.ru
EKS LIGHT	Russian Federation, Moscow, Industrial pas-sage, 12, Dolgoprudny, Moscow region	+7 (800) 2006992	info@eksmarket.ru www.eksmarket.ru
FAVOURITE LIGHT	Russian Federation, 115191, г. Москва, Gamsonovskiy 2	+7 (499) 9515050	info@favourite-light.com www.favourite-light.com
GARDA DECOR LIGHT	Russia, Moscow, st. Ivana Franko, 48	+7 (800) 5555041	market@garda-decor.ru www.garda-decor.ru
GS LED	Russia, 238052, Gusev (Kaliningrad region), st. Industrial, 11	+7 (800) 5000511	sales@russian-led.ru www.russian-led.ru
GVS	Russian Federation, 117405, Moscow, 60B Dorozhnaya str. office 027	+7 (495) 7273221	info@sones.ru www.sones.ru
IEK ELECTRIC	Russian Federation, 108803, Moscow, 108803 Moscow Varshavskoye Shosse 28-th km. building 3	+7 (495) 5422222	sales@iekgroup.com www.iek.ru
IMG LIGHTING	Russia, 125445, Moscow, Leningradskoe shosse 69 k1	+7 (495) 1908880	sale.rus@img-lighting.ru www.img-lighting.ru
INCOTEX ELECTRONICS	Russia, 105484, Moscow, 16th Parkovaya st., 26, bldg. 2	+7 (495) 9677433	ll@incotex.ru www.leadlight.ru
IRIDI SMART HOME	Russia, 622036, Nizhny Tagil, Prospekt Mira, 56B	—	www.iridi.com
KINK LIGHT	Russian Federation, Moscow, Admiral Makarov str., 6, page 13	+7 (495) 6624424	info@kinklight.ru www.kinklight.ru
LDCI LED	Russia, 600901, Vladimir, st. Noyabrskaya, 138, letter D	+7 (499) 3944314	info@ldci.ru www.ldci.ru
LED ICE	Russia, 400120, Volgograd, st. Policeman Bukhantsev, 36	+7 (844) 2438056	buh2@tdkatod.ru
LEDVIZOR	Russia, 660118, Krasnoyarsk, Severnoye shosse 9A building 1	+7 (800) 2224990	sales@ledvizor.ru www.ledvizor.ru
LED WINDOW	Russia, Moscow, Filimonkovskoye settlement, Valuevo village, Valuevo sanatorium	+7 (915) 4612899	sales@ledwindow-rus.ru www.ledwindow-rus.ru



AÇIKEL

ELEKTRİK & KLEMENS

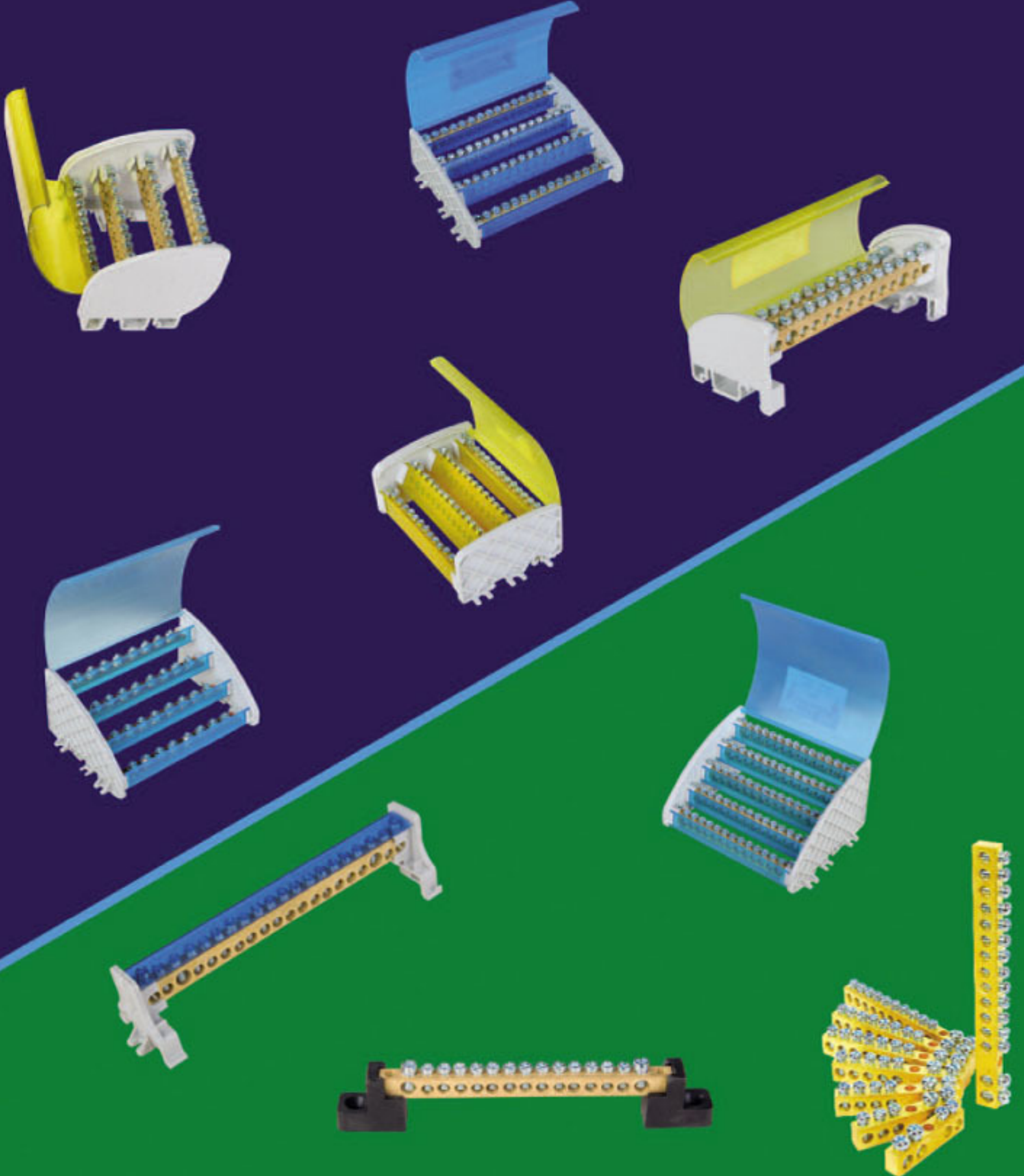

PIRİNÇ TOPRAKLAMA KLEMENSİ İMALATI VE SATIŞI

📍 Tatl Kuyu Mh. 1302/4 Sk. No:8
Açikel Apt. Gebze / KOCAELİ

☎ 0262 743 26 60
☎ 0532 457 89 31

✉ acikelklemens@hotmail.com
info@acikelklemens.com



PROLED®

www.proxled.com



“AYDINLATIR”



 **PRX PMDL 150**



 **PRX PMDL 200**

Batı Sitesi Mah. Gersan Sanayi Sitesi
2307 Sokak No:61 Yenimahalle / Ankara

T. 0312 255 55 28
F. 0312 255 55 78

W. www.proxled.com
M. bilgi@proxled.com

SEKTÖRDE 30 YIL
30



**IP İTERKOM
OTOMASYON**



**FİBER OPTİK
TV SİSTEMLERİ**



**MERKEZİ UYDU
SİSTEMLERİ**



**HEADEND
TV YAYINLARI**



**RACK KABİN
PANO**

tekniksət
GROUP



IP sistemin verdiği avantajlar sayesinde
daire sınırı farketmeden yüksek kalitede
görüntü ve ses sistemi sunuyoruz.



0212 620 41 11
www.teknoline.net

TEKNO^{LINE}



İletişim ve Güvenlik Uygulamalarında Sınırsız Çözümler



Görüntülü
Görüşme



Fotoğraf
Kayıt



Daireler
Arası Görüşme



Alarm
Özelliği



Kamera
Desteği



Kartlı Geçiş
(Tüm Kartlar)



POE
Bağlantı

nisaotomasyon

OTOMATİK KAPI SİSTEMLERİ



ROAD BLOCKER

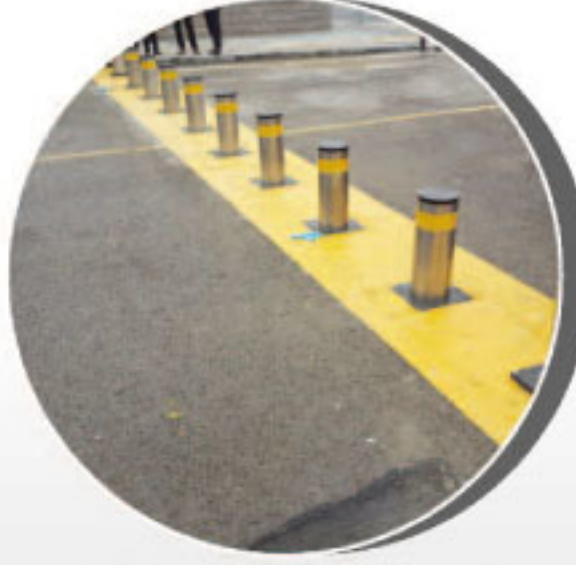

MANTAR BARIYER



**ZEMİN ÜSTÜ ROAD
BLOCKER**



DEFENDER



**YÜKSEK GÜVENLİKLİ
KAYAR KAPI**



KANATLI KAPI



**ZIRHLI GÜVENLİK
KABİNİ**



KAPAN BARIYER



**ARAÇ ALTI
GÖRÜNTÜLEME**

DLX[®]

electric



"MASTER OF CABLE TRUNKINGS"



45x45 Schuko/French Type Socket System



Block Office System



Corrugated Conduits



Flexible Steel Conduits



Face Plates & Data Telephone Sockets



Rigid PVC Pipes

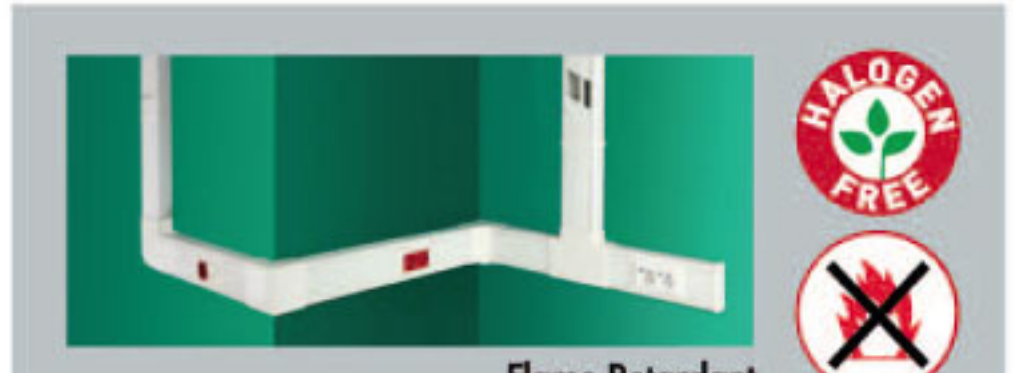

Flame Retardant

Halogen Free Cable Trunking



Underfloor Power Distribution Boxes



ELECTRICAL DISTRIBUTION BOARD

Glass Reinforced Polyester

DLT Elektrik Plastik Kalıp San. Ve Tic. Ltd. Şti.

Osmangazi Mahallesi 3130. Sokak No: 6 Kat: 1 Kırcaç - Esenyurt / İSTANBUL - TÜRKİYE

Tel: +90 212 886 40 51- 52 • Faks: +90 212 886 40 53 • info@dlx.com.tr • www.dlx.com.tr

0530 416 85 25

ABB ACS880 Sürücülerde Limitler Nasıl Değiştirilir?

Bu yazımızda ABB ACS880 sürücülerle ilgili merak edilen konulardan biri olan ACS880 sürücülerde limitlerin değiştirilme işleminin nasıl yapıldığını sizler için detaylı bir şekilde anlatacağız.

Simdi ACS880 Demo seti üzerinde limitlerin değiştirilmesi için gereken işlemleri beraberce yapalım.

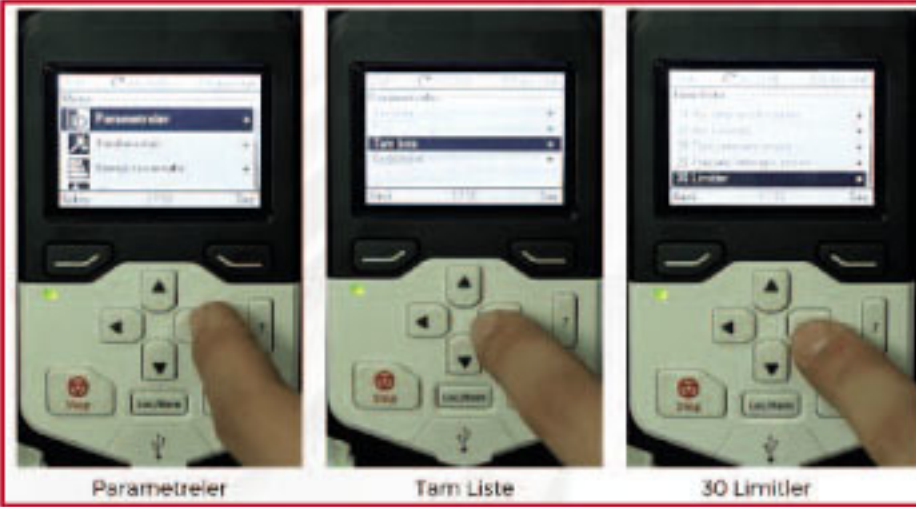

Limitler kısmında 30.11'den minimum 30.12'den maksimum hız limiti girebiliriz.



Aynı şekilde 30.13 ve 30.14'den frekansa bir limit girebiliriz.



30.17'den akıma bir limit girebiliriz.

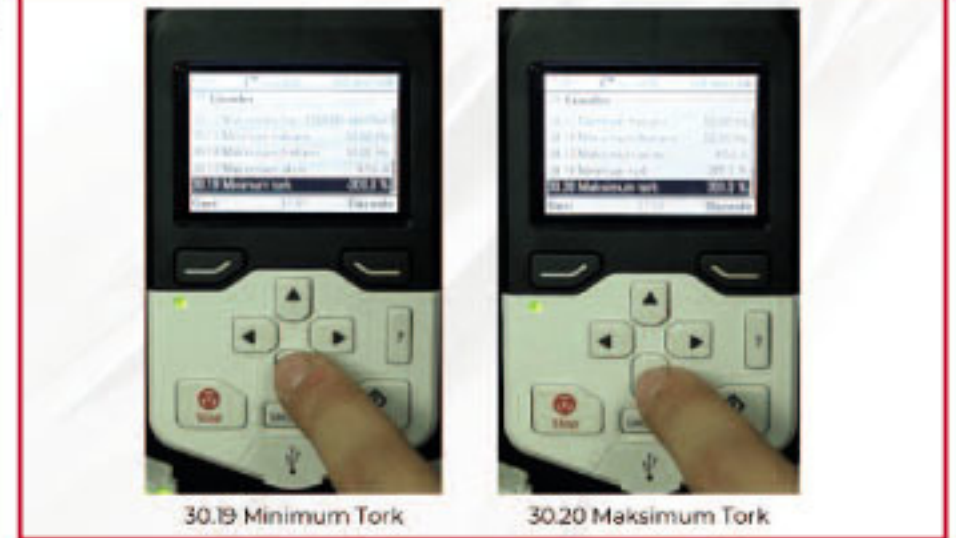

30.19 ve 30.20'den tork limiti koyabiliriz.

Limitler ile ilgili değişiklik yapmak isterseniz 30. parametreden bunları değiştirebilirsiniz.

Bu yazımızda ABB ACS880 serisi sürücülerde limitlerin nasıl değiştirileceği hakkında aklınıza takılan soruları sizler için cevaplandırdık.

ABB ACS880 sürücüler hakkında ayrıntılı bilgi almak için <https://www.adsmuhendislik.com.tr/abb-suruculer/abb-acs880-surucu> web adresinden bizleri ziyaret edebilir ya da 444 237 4 numaralı telefondan bizlere ulaşabilirsiniz.

Multi-LED



UYGULAMALARIMIZ



MULTİ LED OTOMASYON ELEKTRİK ELEKTRONİK SAN. TİC. LTD. ŞTİ

Osman Kavuncu Bulvarı No 173/A Melikgazi - Kayseri / TÜRKİYE

Fax: +90 352 225 25 55 • Gsm: 0532 447 56 11

info@multiled.com.tr • www.multiled.com.tr



LED lighting

225 2 555

EIF

ENERGY IS FUTURE
ENERGY CONGRESS AND EXPO

WORLD ENERGY CONGRESS AND EXPO

ifm | Istanbul
Fuar
Merkezi

12-14 · Ekim · 2022

 eif2050.com

 @eifenergycongress

 /eif2050/

 /eif2050

ARADIĞINIZ HER ŞEYİ
BİRÇOK FARKLI YERDEN BULABİLİRSİNİZ.

FAKAT HER ŞEYİ
TÜM ÇEŞİT VE ALTERNATİFLERİYLE
EN UYGUN FİYATLARLA

dorukelektromarket.com



SADECE
DORUK ENERJİ'DE
BULABİLİRSİNİZ.



ÖZMETA ELEKTRONİK

“YERLİ ÜRETİM, YERLİ SERMAYE”



Genel Seslendirme Ve Acil Durum
Tahliye Anons Sistemlerinde Öncü Kuruluş.
Yeni Fabrikamızda Teknolojik Yenilikler İçin
Üretmeye Devam Ediyoruz

NETWORK TABANLI TCP/ IP
SESLENDİRME SİSTEMİ



Network Ağının Olduğu Her Yerde Senaryonuza Göre
Yazılım, Tasarım, Uygulama.



ÖZMETA ELEKTRONİK ELEKTRİK İLETİŞİM HİZ. TURİZM İNŞ. TAAH. TİC. LTD. ŞTİ.

Merkez & Fabrika: Saray Mahallesi 3200 Cad. No:23 Kahramankazan /ANKARA

Şube: Perpa Ticaret Merkezi A Blok Kat:8 No:770 Okmeydanı - Şişli / İSTANBUL

+90 312 309 17 66 - +90 212 210 35 64

www.westsound.com.tr - info@westsound.com.tr

ERNASAN

ELEKTRONİK

Elektronik üretimde güvenilir çözüm ortağınız...

SMD DİZGİ KABLO GRUPLAMA THT DİZGİ MONTAJ
TASARIM KOMPONENT & PCB TEDARİĞİ TEST AR-GE

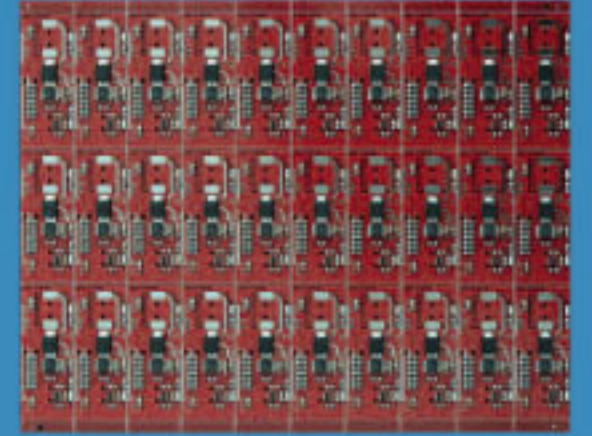
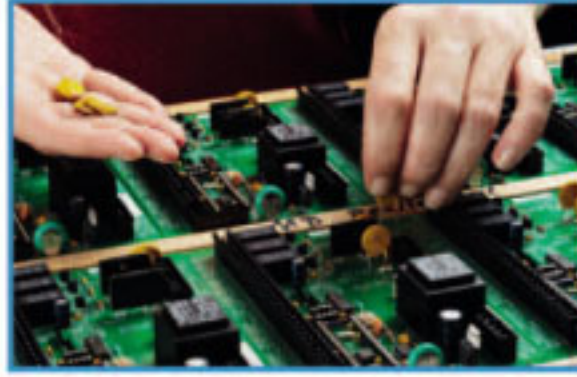
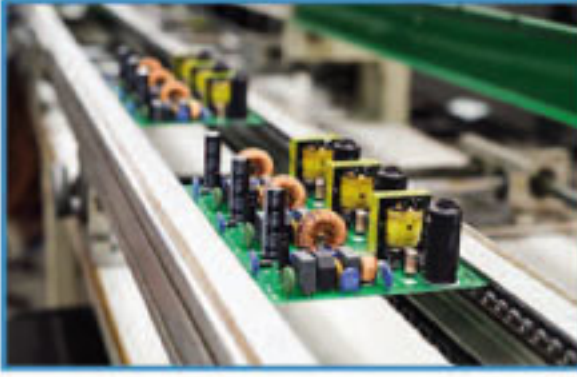

Yukarı Dudullu Mah. Tavukçuyolu Cad. No: 285 Ümraniye / İSTANBUL

+90 216 314 87 41 • info@ernasan.com

www.ernasan.com

20-22

EKİM 2022

İSTANBUL

Istanbul Fuar Merkezi
Hall 11



DCF

DATA CENTER
EXPO&CONFERENCE
İSTANBUL



DCF
CYBER SECURITY
EXPO&CONFERENCE
İSTANBUL



DCF
IOT
EXPO&CONFERENCE
İSTANBUL



DCF
BLOCK CHAIN
EXPO&CONFERENCE
İSTANBUL



DCF
AI
EXPO&CONFERENCE
İSTANBUL



DCF
DEVOPS
EXPO&CONFERENCE
İSTANBUL



DCF
CLOUD
EXPO&CONFERENCE
İSTANBUL



DCF
BIG DATA
EXPO&CONFERENCE
İSTANBUL



DCF
AR-VR
EXPO&CONFERENCE
İSTANBUL



DCF
SOFTWARE
EXPO&CONFERENCE
İSTANBUL

**Türkiye'nin
verisi,
Türkiye'de
kalacak.**



EDCA

Dünya
Data Center
Association

+90 212 266 0050
info@datacenterfuari.com
www.datacenterfuari.com



datacenterfuari.com

BU FUAR 5174 SAYILI KANUN GEREĞİNCE TOBB (TÜRKİYE ODALAR VE BORSALAR BİRLİĞİ) DENETİMİNDE DÜZENLENMEKTEDİR.

Yaşam için enerji...

www.varolelektrik.com.tr



Elektrik Güvenlik Ekipmanları



İzole Halılar



SEKTÖRÜN BÜYÜK BULUŞMASI!



13-16 EKİM 2022

İstanbul Fuar Merkezi (İFM) HALL 5-6-7 Yeşilköy İstanbul

ISAF | Security

ISAF | CyberSecurity

ISAF | SmartLife

ISAF | SafetyHealth

ISAF | FireRescue

www.isaffuari.com

T. +90 212 503 32 32 - marmara@marmarafuar.com.tr

MARMARA
TANITIM FUARCILIK
www.marmarafuar.com.tr



BU FUAR 5174 SAYILI KANUN GEREĞİNCE TOBB (TÜRKİYE ODALAR VE BORSALAR BİRLİĞİ) DENETİMİNDE DÜZENLENMEKTEDİR.

ATB

ELEKTRİK OTOMASYON

Çözüm ortağınız



- Kablo Çeşitleri
 - Sarf Malzemeler
 - Bobinaj Ürünleri
 - Otomasyon Sistemleri
 - Motor & Redütör Grubu
 - Aydınlatma Armatürleri
 - Elektrik Şalt Malzemeleri



İvedik OSB 1419. Cadde İvedik İş Merkezi No: 1E/17 Ostim / Ankara
Tel: (312) 354 42 58 • (312) 354 42 59 • GSM: (541) 397 99 81 • Fax:(312) 354 42 60
info@ATBelektrik.com • ahmetb@ATBelektrik.com • atokat@ATBelektrik.com

www.atbelektrik.com

DÜNYASI

ELEKTRİK



İş ve İhracat Yaptıran Dergi



elektrikdunyasi

**NEW
PRODUCT**

90 Degree

High Bay Lighting

Symmetrical



PMMA

50*50 mm

Compatible PKG Use 5050 Power LED

%93 Efficiency

2x2 Lenses

Asymmetric

Type II Medium

Street Lighting



BUMATECH

BURSA MAKİNE TEKNOLOJİLERİ FUARLARI

14 - 17 Aralık 2022

www.bursamakinefuari.com



BURSA METAL İŞLEME TEKNOLOJİLERİ FUARI

20. Uluslararası Metal İşleme Makineleri, Kaynak, Robotik Teknolojiler ve Yan Sanayileri Fuarı
• Depolama, İstifleme Özel Bölümü

BURSA SAC İŞLEME TEKNOLOJİLERİ FUARI

13. Uluslararası Sac, Boru, Profil İşleme Teknolojileri ve Yan Sanayileri Fuarı

OTOMASYON FUARI 2022



Bursa 19. Uluslararası Elektrik, Elektronik ve Makine Otomasyonu Fuarı

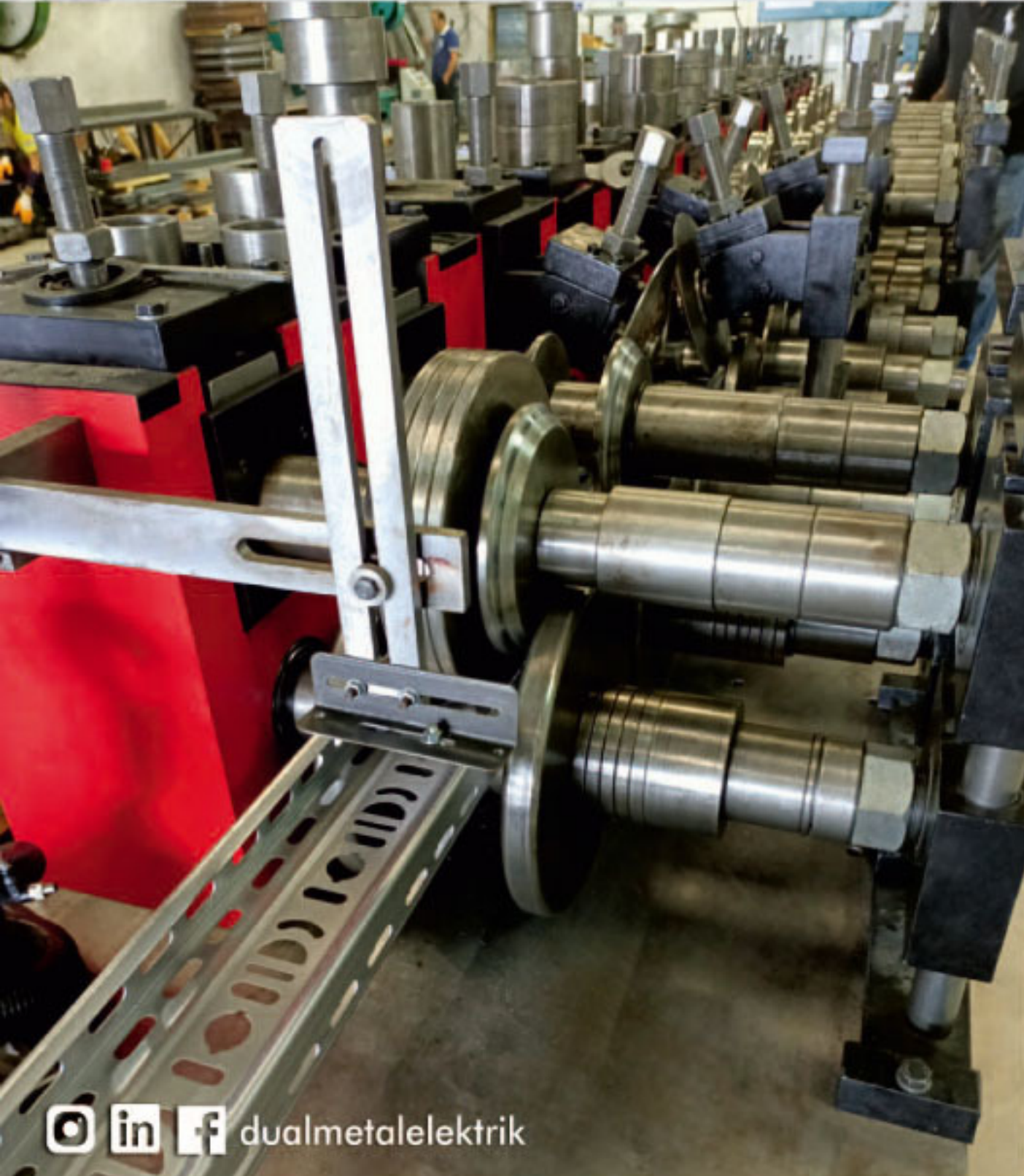

Metal Kablo Taşıma Sistemleri
Metal Cable Tray Systems

DUAL ELEKTRİK METAL İMALAT SAN. TİC.LTD.ŞTİ.



   dualmetalelektrik

Add: OSMANGAZİ MAHALLESİ MAREŞAL FEVZİ ÇAKMAK CAD. NO:14/3 ESENYURT/İST.

Tel: 0212 886 18 74 - 886 18 75

E-mail: satis@dualmetal.com.tr

www.dualmetal.com.tr

ISO 9001:2015
14001:2015
45001:2018

UPS Teknolojisinin Evrimi – Kesintisiz Bir Başarı Öyküsü

Kesintisiz güç kaynakları (UPS'ler), tıp işletmelerinden ve veri merkezlerinden acil durum ve endüstriyel tesis sistemlerine kadar, kritik veya hassas ekipmanın sürekli ve temiz güç gerektirdiği her yerde teknolojinin önemli bir parçasıdır.



Eaton Ülke Müdürü
Yılmaz Özcan

UPS'lerin tarihi biraz gizemle örtülü olsa da buluşu için net bir tarih ve onu belirleyecek bir mucit bulunmakla birlikte 1962'den beri Eaton'ın Finlandiya'daki fabrikasında üretilmektedir. O zamandan beri UPS'ler, tek başına Eaton'ın yedek güç ve güç dönüştürme teknolojisi ile ilgili 200'den fazla patentli inovasyonu ile uzun bir yol kat etti. Ve son gelişmeler sayesinde, UPS'ler artık enerji geçişinin gerçekleşmesinde belirleyici bir rol oynayabilir.

UPS nedir?

UPS, içerisinde akü bulunan ve iki temel işlevi olan bir güç elektroniği cihazıdır. Bu temel işlevler güç kaynağını yedekleme ve düzleştirme. Bu nedenle, elektrik yükleri için bir tür sigorta işlevi görerek iş sürekliliğini sağlamada hayati bir bileşen haline gelmektedir.

Kısa süreli bir elektrik kesintisi durumunda, UPS, kritik ekipmanı, tipik olarak beş ila 30 dakika boyunca akülerden güç sağlayarak korur. Böylece jeneratör çalışmaya başlayıncaya kadar aradaki boşluğu kapatır ve daha uzun elektrik kesintileri esnasında, hasar veya veri kaybını önlemek için yumuşak kapatmalara izin verir.

Ancak güç mevcut olduğunda bile güç kalitesinin düşük olması, özellikle günümüzün her zamankinden daha minyatür ve hassas cihazları düşünüldüğünde, gerilim dalgalan-

maları, gerilim düşmeleri ve geçici akımlar yoluyla ekipmanı tehdit edebilir. Bir UPS, şebeke tarafındaki besleme gerilimini "düzelterek" bu cihazların işleyişini korur.

UPS teknolojisindeki son gelişmeler

Bu türdeki ilk cihazlar analog ve sadece birkaç kW kapasiteye



sahipken, dijital işlemcili modern UPS'ler, birkaç MW güç ile birlikte çok daha gelişmiş fonksiyonlara ve kontrole izin veren büyük hacimli verileri işleyebilir.

Buna paralel olarak, UPS verimliliği, 30 yıl öncesindeki yaklaşık %20 değerinden bugün %3'e azalan güç kayıpları ve daha az hammadde gerektiren daha küçük, trafosuz tasarımların kullanılmasıyla artmıştır. Ayrıca, en yeni modeller daha hızlı anahtarlama, gelişmiş güç elektroniği ve daha verimli soğutma özelliklerinden faydalanmaktadır. Bunların tümü, artan enerji ve soğutma maliyetleri ve karbon-suzlaştırmaya yönelik yaklaşımlar karşısında önemli hususlardır.

Bu gelişmelerin hepsi, kolay ölçeklenebilirlik ve kolay bakım sunan modüler kurulumları mümkün kılmıştır. Kapasiteyi arttırmak için yapılması gereken tek şey başka bir modül eklemektir ve geri kalanlar çevrimiçi kalırken modüllere tek tek servis verilebilir. Sonuç olarak, en son teknoloji kesintisiz güç kaynakları - UPS'ler daha düşük maliyetle daha fazla güvenilirlik, kullanılabilirlik ve esneklik sağlar.

UPS'ler geleneksel olarak kurşun-asit akülere güvenirken, bunlar şimdi daha küçük, daha hafif ve güç olmadığına daha uzun süreler için daha uygun olan lityum iyon akülerle tamamlanıyor. Buna, kendi başına akü olmayan, ancak büyük miktarda elektriği depolayabilen ve hızla boşaltabilen süper kapasitörlerin geliştirilmesini ekleyince tamamen yeni özellikler mümkün hale gelmiştir.

UPS'ler sayesinde daha akıllı şebekeler

Başka bir deyişle, UPS teknolojisinin rolü, kritik yüklerin korunmasından şebekenin korunmasına dönüşmektedir. Eaton'ın EnergyAware sistemi gibi en yeni nesil kesintisiz güç kaynakları - UPS'ler şebeke etkileşimlidir, yani sadece tek yönlü enerji akışlarından ziyade çift yönlü enerji akışlarını yönetebilirler. Sadece şebekeden güç çekmek yerine, bu akıllı UPS'ler aynı zamanda fazla enerjiyi ile şebekeyi geri besleyebilirler hem de çalışmalarından herhangi bir taviz vermeden.

Bu, bir yandan şebeke üzerindeki yükü azaltmak için kısa ve uzun vadeli piklerin kesilmesini kolaylaştırırken, diğer yandan geleneksel fosil enerji kaynaklarından daha büyük dalgalanmalara maruz kalan yenilenebilir enerji kaynaklarının genişlemesini destekler. Modern UPS'ler, şebeke stabilizasyonu, daha fazla yerel güç yönetimi ve enerji akışlarının gelişmiş kontrolünü sağlayarak enerji geçişine önemli bir katkı sağlayabilir.

Bundan sonraki gelişmeler, UPS'in verimliliğini artırmaktan çok, sürdürülebilirlik adına UPS'lerin farklı enerji kaynaklarını nasıl kontrol edebileceği, depolayabileceği ve kullanabileceği hakkında olacaktır. Örneğin, bir veri merkezinin UPS'inde depolanan enerji



%100 yenilenebilir kaynaklardan geliyorsa, %3'ten az olan güç kayıpları herhangi bir ek emisyon oluşturmaz ve sürdürülebilirlik üzerinde daha az etkiye sahiptir.

Gelecekteki zorluklar

Bu nedenle yaşam döngüsü emisyonlarına odaklanma, giderek artan bir şekilde, UPS operasyonlarının neden olduğu emisyonlardan üretici süreçlerinin sürdürülebilirliğine kayacaktır. Beşikten kapiya olarak da bilinen bu yaklaşım, bir ürünün üretimin başlangıcından satıldığı ana kadarki karbon ayak izini vurgular. Müşteriler için, üretim sırasında tüketilen enerjinin türü ve miktarı da dahil olmak üzere, bir UPS üretmek için hangi kaynakların ve ne kadarının kullanıldığı her zamankinden daha önemli hale gelmektedir.

UPS'lerin verimlilik kazanımları açısından sınırlara yaklaşmasıyla birlikte, halen sıklıkla dizel yakıt veya gaz olan ve ikisi de ideal olmayan jeneratör güç kaynağı gibi diğer hususlara dikkat çekilmektedir.

UPS'lerin şebeke için sunabilecekleri hizmetlere ilişkin tartışmalarda, birincil amaçlarını, yani kritik ekipmana temiz, kesintisiz güç sağlamayı gözden kaçırmamak önemlidir. Bununla birlikte, geleceğin kesintisiz güç kaynağı - UPS'i net sifıra geçişte temel bir yapı taşı olarak hareket ederek bundan çok daha fazlasını yapabilir.

Daha fazla bilgi için www.eaton.com adresini ziyaret edin. Bizi Twitter ve LinkedIn hesaplarımızdan da takip edebilirsiniz.



Enerjiye İhtiyaç Duyulan Her Alanda...
Wherever energy is needed...

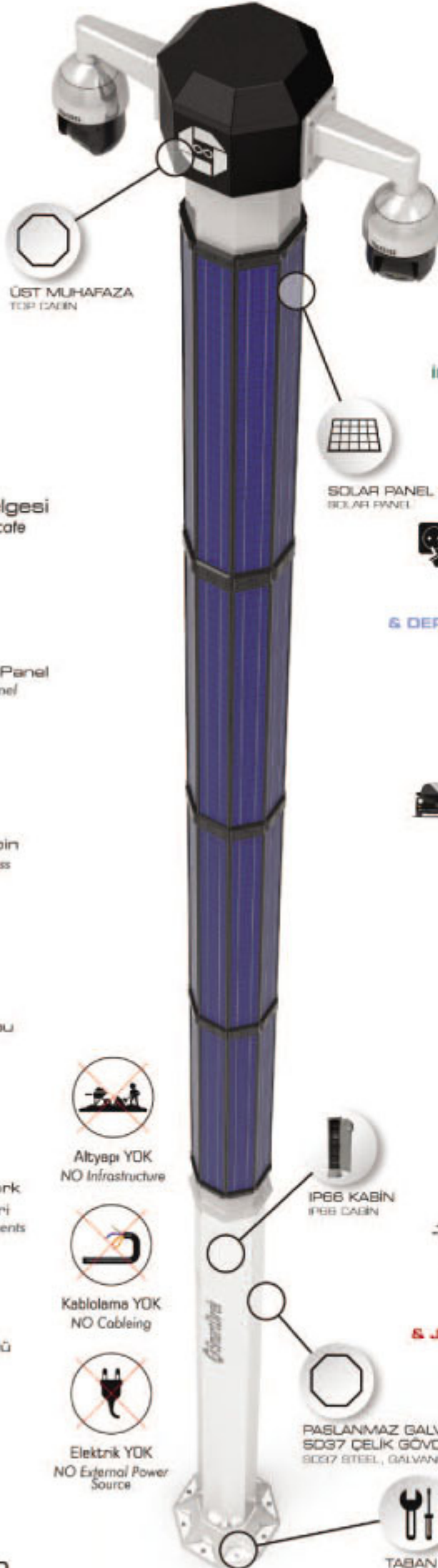

Çevre Dostu Çözümleri!
Eco-friendly solutions!

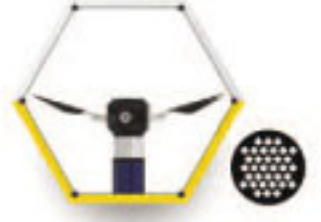

- ✓ Yerli Mali Belgesi
Domestic Certificates
- ✓ Patent/Tescil Belgesi
Patent/Trade Certificates
- ✓ Teknolojik Ürün Deneyim Belgesi
Technological Product Experience Certificate

- Bekizgen Direk
Octagon Pole
- Panoramik Solar Panel
Panoramic Solar Panel Structure
- Kablosuz Veri Transferi
Wireless Transmitter
PTP, LTE ...
- IP66 Sınıf Kabin
IP66 Protection Class Cabin
- Şarj Kontrol Sistemi
Charge Control System
- Batarya Grubu
Battery Group
- Elektrik Şalt Malzemeleri
Electrical Switchgear Materials
- Bağlantı Network Komponentleri
Connection Components
- 4 Port Switch
- Hava Kontrolü
Air Control
- Altyapı YOK
NO Infrastructure
- Kablolu YOK
NO Cabling
- Elektrik YOK
NO External Power Source



www.SmartDirek.com.tr
+90 312 480 30 90

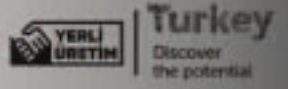
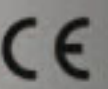



TAM GRUP

Enerji İnşaat Işınlama
San.Tic.Ltd.Şti.

www.tamgrup.com.tr

Elektron Hızlandırıcı ile Çapraz Bağlama ve Sterilizasyon

UYGULAMA ALANLARI

- Sterilizasyon
- Kablo Sanayi
- Otomotiv Sanayi
- Savunma Sanayi
- Polimer Malzemeler
- Ağaç ve Plastik Endüstrisi alanlarında ışınlama yapılmaktadır.

AVANTAJLARI NELERDİR?

- ! Malzemelere form verilebilmektedir
- ! Hızlı servis ile zamandan tasarruf
- ! Ürünlerin fiziki dayanımı artmakta
- ! Ürün kalitesinde artış sağlama
- ! Malzeme ömrünü uzatır
- ! Ekonomik maliyet



TÜRKİYE'NİN
İLK 3MeV ELEKTRON
HIZLANDIRICI
TESİSİ



t/e TAMER
ELEKTRİK

t/e TAMER® ELEKTRİK KABLO MARKET

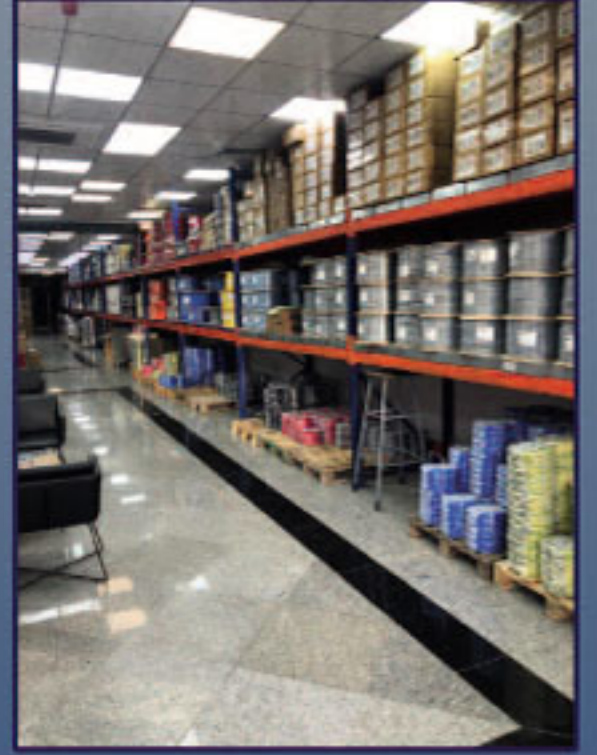
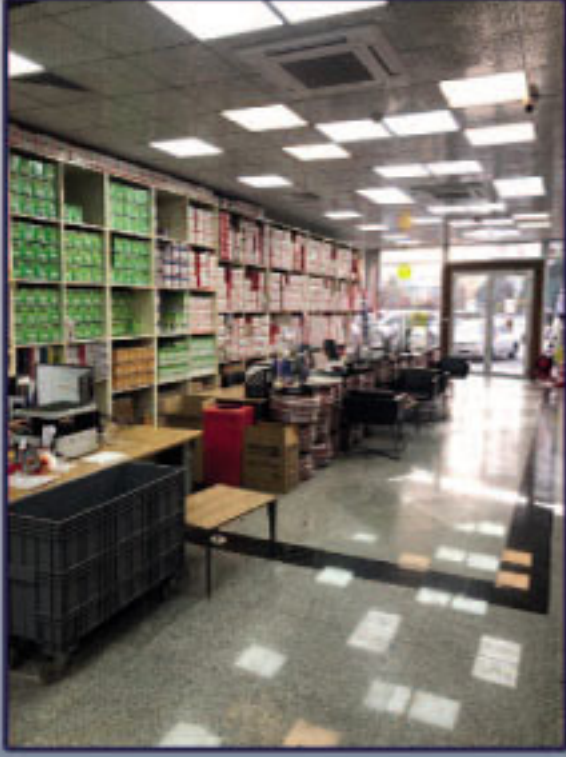

öznur kablo

 REÇBER

 bemis

 mekaskablo

İvedik OSB. Elektrokent İş Merkezi 1467. Cad. No:26-29 Ostim, Yenimahalle/ANKARA

0312 395 17 20-21-24

kablo1@tamerelektrik.com.tr

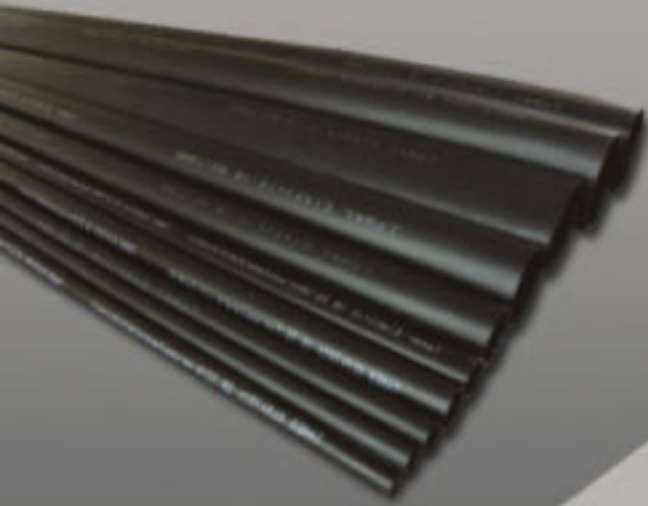

www.tamerelektrik.com.tr



ISO-EN
9001

ISO-EN
14001

ISO
45001

RoHS



SOLAR ENERGY & TECHNOLOGIES EXHIBITION

INTERNATIONAL

SOLAREX

I S T A N B U L

GÜNEŞ ENERJİSİ & TEKNOLOJİLERİ FUARI



15. Uluslararası Güneş Enerjisi & Teknolojileri Fuarı

06-08 NİSAN 2023

2-4-8. HALL

İSTANBUL FUAR MERKEZİ

Ziyaret Saatleri
Visiting Hours
10:00-18:00

Ücretsiz Davetiye | Free Invitation
www.solarexistanbul.com

[f](#) [t](#) [in](#) [i](#) / solarexistanbul



 **pemsan**[®]
made in Turkey



PEMSAN ELEKTRİK - ELEKTRONİK SAN. TİC. A.Ş.
Osmangazi Mah. Alsancak Cad. No:24 Sancaktepe / İSTANBUL
Tel: + 90 (216) 634 47 47 • Fax: +90 (216) 634 07 81
pemsan@pemsan.com • www.pemsan.com.tr



FM AYRICALIKTIR...



 Cumhuriyet Mah. Kartal Cad. Konut Sk. Gündoğdu İş Merk.
No:4/A Kartal/İstanbul

 +90 216 387 20 39  fatihmetal034@gmail.com

 fatih_metalaydinlatma



EROL

TORNACILIK

Tic. San. Ltd. Şti.



3.000 m2 ALANDA 30 YILLIK TECRÜBE

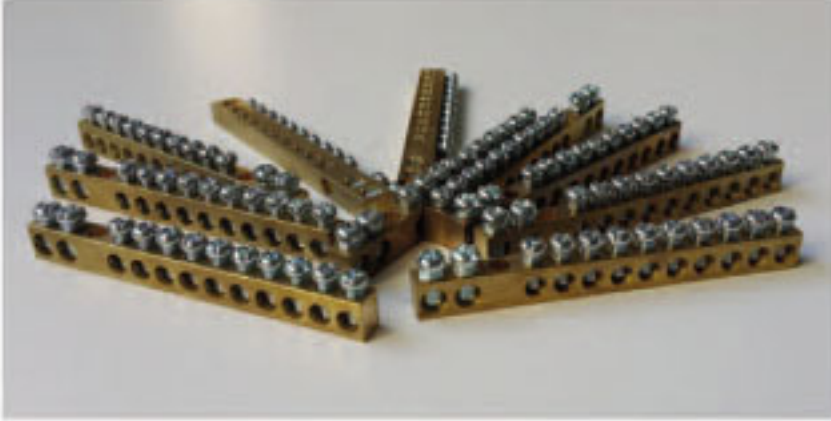

**Önceliğimiz
Kalite
ve
Güven**

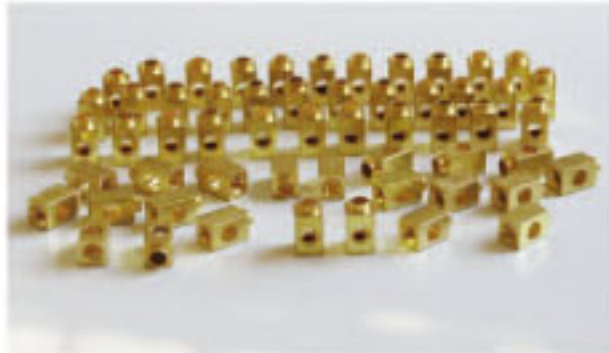

Akçaburgaz Mah. 3093 Sk. No:7 Esenyurt / İstanbul

Tel: +90 212 886 10 62-63 Fax: 0212 886 13 00

info@eroltorna.com • www.eroltorna.com

YÜKSEK VERİMLİ COMPACT GÜÇ BUSBARLARI

800 Amperden 6300 Ampere Kadar Bakır İletken
400 Amperden 5000 Ampere Kadar Alüminyum İletken

ALÜMİNYUM KASA

İZOLASYON EPOKSİ

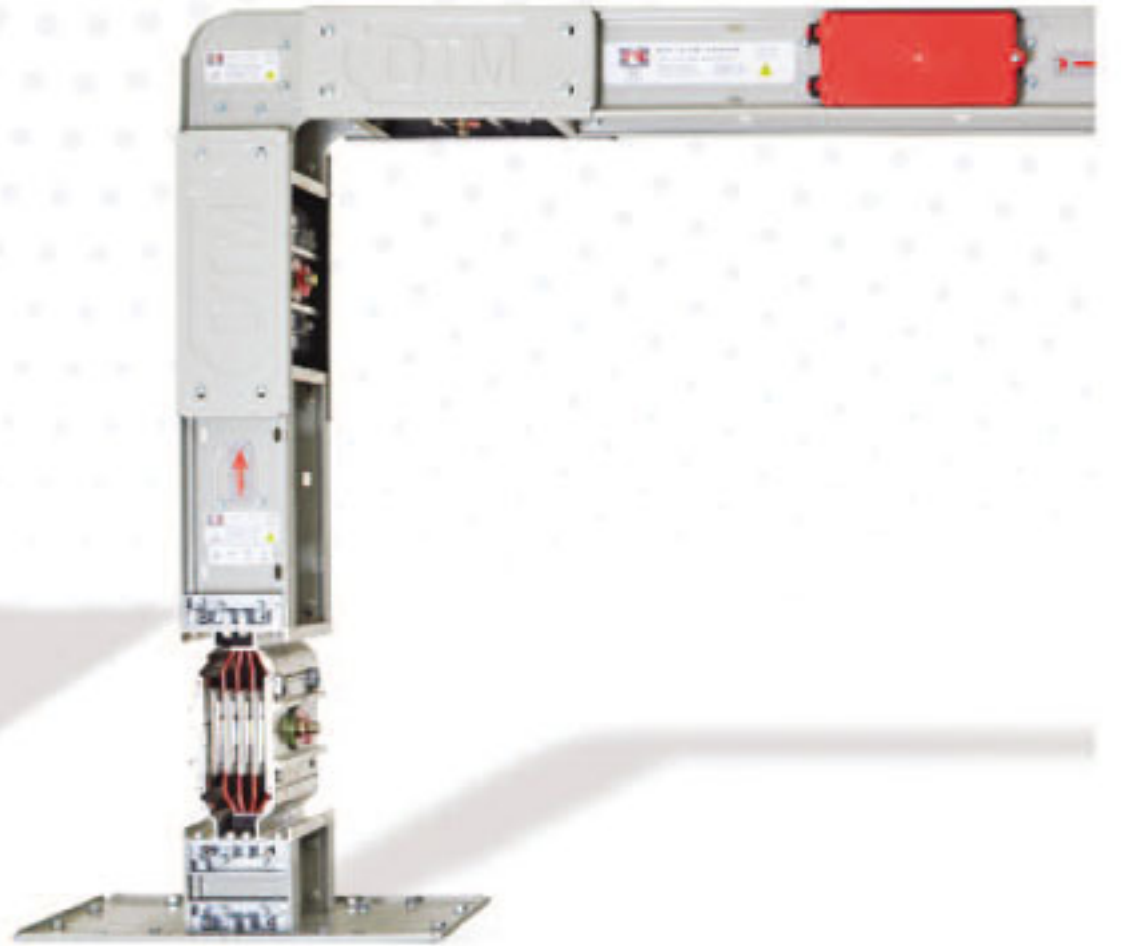



SEVAL KABLO

since 1980



Bir Dünya Markası

A WORLD
Brand



www.sevalkablo.com

/sevalkablo

VEKMAR

Vekmar Elektrik genç ve dinamik ekibi sayesinde hızlı karar ve aksiyon alabilen yapısı ile hem Türkiye'de bir çok prestijli projede yer alıp hem de dünyada 90' in üzerinde ülkeye yapılan ihracat ile sektöründe dünya markası olması yolunda önemli adımlar atmıştır.

Firmamız ilk yıllarından itibaren yerli ve global markaların resmi bayilikleri ile başlayan dağıtım ağı bugün 14.000'i aşkın müşteri ve 24.000 çeşit ürün ile başarıyla devam etmektedir. Dağıtım ağındaki bulunan Schneider Electric, ABB, Hitachi Enerji, Eaton, Philips (Signify) gibi markaların yanında Hitachi Enerji İspanya, Legrand İtalya, LS Elektrik Kore ve Epcos Almanya firmalarının da Türkiye distribütörlüklerini yapmaktadır.

Vekmar Elektrik, yıllar içerisinde oluşan müşteri gereksinimlerine paket çözümler sunabilmek için projelendirme, danışmanlık, pano imalatı ve komple anahtar teslimi çözümlerinin yanı sıra hizmet verilen tesislerin sürekliliğini sağlamak için servis ve bakım hizmetleri sunan organizasyonlar kurmuştur.

